



# BELTÉRI AJTÓK

ÚJ. Loft-Design üvegajtók, valódi fa furnérral, tokba nyíló ajtók, Zeroline tok

**HÖRMANN**





4

Erős érvek  
a Hörmann beltéri  
ajtók mellett.



14

Ajtómotívumok.  
Inspirációk.



84

Design.  
Kivitel.  
Kiegészítők.

# Felelősség generációk óta

A családi tulajdonban lévő Hörmann vállalat több mint 85 éves tapasztalatra tekint vissza az építési elemek szakértőjeként. Ez elkötelezettséget jelent a jelenlegi és a jövőbeli generációk számára is. Épp emiatt az ökológiai felelősség nagyon fontos számunkra. Ezért innovatív megoldásokat fejlesztünk a fenntartható termékek és az intelligens környezetvédelem érdekében.



## „EGY JÓ NÉVÉRT MEG KELL DOLGOZNI.”

August Hörmann

A cégalapító ezen gondolata valósággá vált, és bebizonyosodott, hogy a Hörmann márkanév egyet jelent a valódi minőségi termék jelképével és az egyik legsikeresebb cég Európában az építési elemek terén. Az általános lefedettségű nemzetközi értékesítési- és szervizhálózatnak köszönhetően a Hörmann az Önök megbízható partnere a kiváló minőségű építési elemek piacán.



**FENNTARTHATÓ ERDŐGAZDÁLKODÁS.** A fa alapanyagok beszerzésekor nagy jelentőséget tulajdonítunk a fenntarthatóan kezelt erdőkből származó fának. Felelősségünk: A környezetbarát, megújuló alapanyagú fának is elegendő mennyiségben kell rendelkezésre állnia a jövő generációi számára, hogy az erdők teljesíthessék ökológiai és társadalmi feladataikat.



**ZÖLDEN GONDOLKODUNK.** A Hörmann jó példával jár elől: az összes európai gyártóüzemünkben a villamosenergia-szükségletünk 100 %-át öko-árammal fedezzük. Egy intelligens, tanúsított energiagazdálkodási rendszerrel, újrapapír használatával és a takarékos csomagolással és a csomagolások újbóli felhasználásával, valamint az értékes anyagok újrahasznosításával együttesen évente több mint 75000 tonna CO<sub>2</sub>-t takarítunk meg. Ezenkívül a ClimatePartnerrel együttműködve a megújuló energiával, az erdővédelemmel és az erdőtelepítéssel kapcsolatos projektek támogatásával kompenzáljuk a beltéri ajtóink gyártásából származó fennmaradó kibocsátást.



További információk itt találhatóak

[www.hormann.hu/vallalat/zoelden-gondolkodunk](http://www.hormann.hu/vallalat/zoelden-gondolkodunk)



**ClimatePartner**  
certified product  
[climate-id.com/XNEBKC](http://climate-id.com/XNEBKC)



CO<sub>2</sub>  
measure  
reduce  
contribute

# Made in Germany márkamínőség



A Hörmann családi vállalat egyetlen forrásból kínálja az építkezés és a felújítás összes fontos építési elemét. A termékeket szakosodott gyáregységekben, a legújabb műszaki megoldásokat alkalmazva gyártják. Emellett munkatársaink új termékeken, folyamatos fejlesztéseken és a részletek javításán is intenzíven dolgoznak. Így szabadalmakat és egyedülálló megoldásokat dobunk piacra.



**GARANTÁLTAN TARTÓS.** Az ajtó szerkezetét a Hörmann cég saját maga fejleszti és gyártja. Hosszan tartó, valós feltételek melletti tesztelés gondoskodik a bevált sorozatgyártású termékek Hörmann-minőségéről. Ebből kifolyólag és a kompromisszumok nélküli minőségbiztosításnak köszönhetően Ön hosszú éveken át örömet lelheti egy Hörmann beltéri ajtóban. Otthona számára szó szerint egy „életre szóló ajtót” választ.

### **ASZTALOS MINŐSÉG, MELY IGAZÁN MEGGYŐZŐ.**

Az ajtó- és tokszerkezetekhez csak kiváló minőségű fa alapanyagokat használunk. Csavaros kötések garantálják a tökéletes illeszkedést és a tokkal egységes megjelenést. Az ajtólapban kereterősítések és erős ajtóvasalatok szolgálják a nagyfokú stabilitást és a terhelhetőséget. A Duradecor felületek modern, saját gyártástechnológiája igazán meggyőző az állandóan magas minőség és a más gyártók tesztelt CPL felületeihez képest átlagban 48 %-kal jobb ütésállóság\* révén.

 	
<b>KURZBERICHT</b>	
Auftrags-Nr.: 2713082-2013	
Seite 1 von 3	
<b>Auftraggeber (AG):</b>	Hörmann KG Verkaufsgesellschaft Uphelder Weg 94 + 98 33801 Steinhagen
<b>Auftrags-Nr.:</b>	13.03.2553
<b>Prüfgegenstand:</b>	6 Türflügel mit CPL-Beschichtung (Varianten 1 + 6) verschiedener Hersteller 3 Türflügel mit Duradecor-Beschichtung (Varianten 7 - 9) von Hörmann
<b>Prüfmaßnahme:</b>	Anlieferung durch AG am 14.03.2013
<b>Prüfverf.:</b>	Durchführung ausgewählter Prüfungen an Türflügeloberflächen
<b>Prüfverfahren:</b>	<ol style="list-style-type: none"> <li>1. Bestimmung der Fleckenempfindlichkeit nach EN 12720/ DIN EN/TS 16209</li> <li>2. Bestimmung des Verhaltens bei Stoßbeanspruchung mit einer kleinen Kugel gemäß den Prüfbedingungen der EN 438-2:2005, Abschnitt 20</li> <li>3. Bestimmung der Kratzfestigkeit gemäß EN 15186 Verfahren B</li> <li>4. Bestimmung der Tausalteigkeit gemäß HD-W-463 und Beurteilung der Prüfflächen gemäß den Bewertungsstufen</li> <li>5. Bestimmung des Verhaltens bei Abriebbeanspruchung nach EN 438-2:2005, Abschnitt 10</li> <li>6. Bestimmung der Lichtechtheit gemäß DIN EN 438-2, Pkt. 27</li> <li>7. Bestimmung des Verhaltens gegenüber Wasseranruf gemäß EN 438-2:2005, Abschnitt 14</li> <li>8. Bestimmung des Verhaltens gegenüber trockener Hitze gemäß EN 12722/ Klassifizierung nach DIN 68865 Teil 7/ DIN EN/TS 16209</li> <li>9. Bestimmung des Verhaltens gegenüber feuchter Hitze gemäß EN 12721/ Klassifizierung nach DIN 68865 Teil 8/ DIN EN/TS 16209</li> <li>10. Bestimmung der Haftfestigkeit der Beschichtung in Anlehnung an DIN EN ISO 4624</li> <li>11. Bestimmung der Wasserdampfdurchlässigkeit mittels Bestimmung der Wasseraufnahme bei einer Lagerung von 14 Tagen bei 20 °C/ 98 % relativer Luftfeuchte, Angabe der Wasseraufnahmemenge in g/m<sup>2</sup></li> <li>12. Bestimmung der Wuchbeständigkeit nach HD-W-47)</li> </ol>
Der Prüfprotokoll enthält 3 Seiten. Eine aussagefähige Vervielfältigung bedarf der schriftlichen Genehmigung des EPH. Die Prüfprotokolle beziehen sich ausschließlich auf die geprüften Materialen.	

\*) a Duradecor Ultramatt kivételével

# Formájában és design tekintetében is kiváló minőség

Az Ön berendezési stílusa a döntő! Olyan beltéri ajtókat szeretne, melyek harmonikusan illeszkednek otthonába? Akkor a kiváló minőségű Duradecor felület igazán meggyőző – ragyogó színek, tökéletesen reprodukált fadekor vagy igen kifejező dombormintás felületek. Ezenkívül számos valódi festésű felület és valódi fa furnér közül is választhat. Vagy a beltéri ajtó felületét saját maga is kialakíthatja a festhető alapfóliás változat révén. Egyedibb már nem is lehetne!

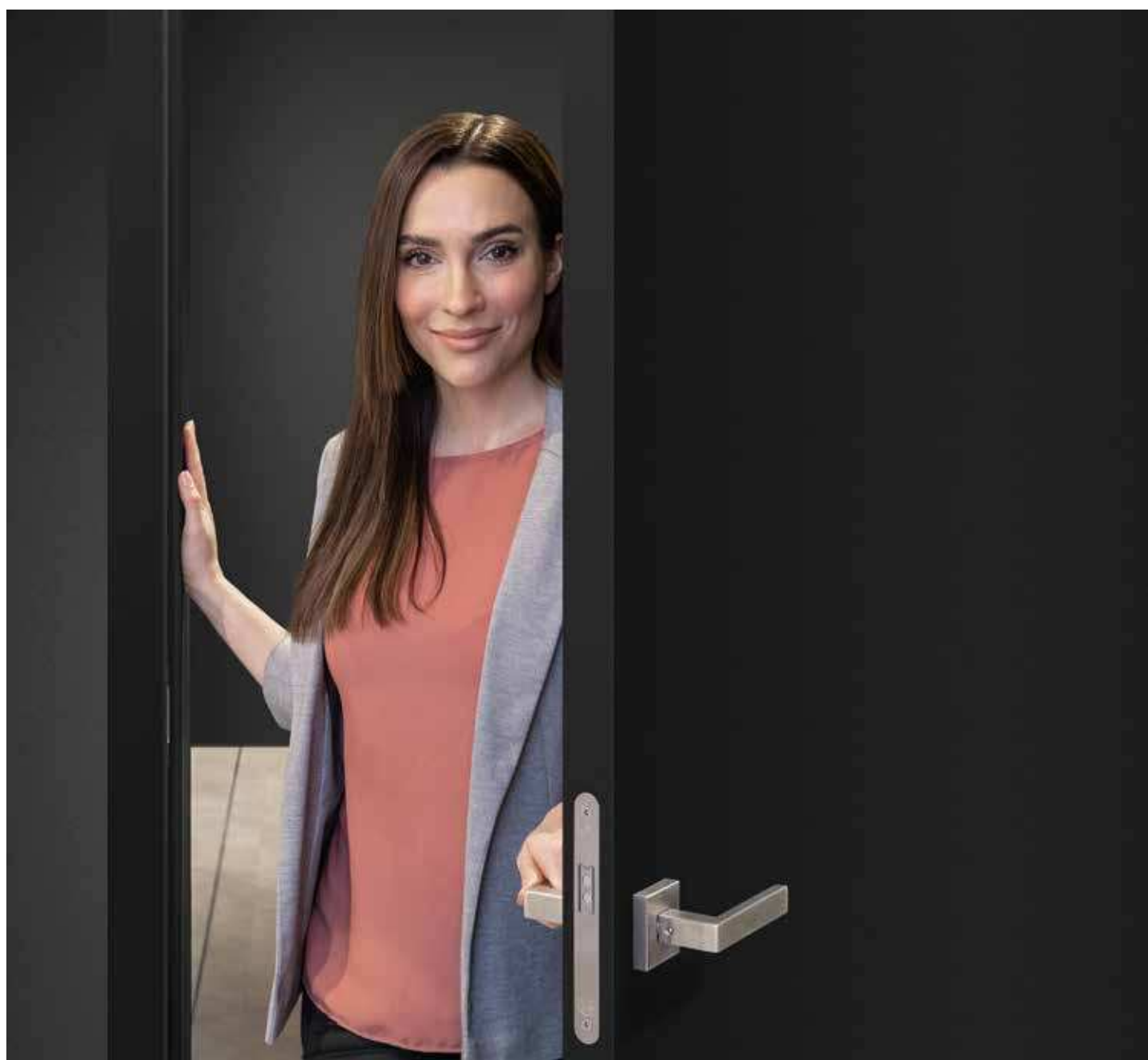





**Rendkívül  
ütésálló**

**TARTÓSAN STRAPABÍRÓ.** Az átlagosan 48 %-kal jobb ütésállósággal bíró Duradecor felület jelentősen felülmúlja más ajtógyártók CPL-felületeit. Ezenkívül különösen könnyen kezelhető, hőálló, és majdnem olyan robusztus, mint egy konyhai munkalap.



**Nincsenek  
ujjnyomok**

**ULTRAMATT.** Ujjnyomok a beltéri ajtókon? Nem a Duradecor Ultramatt esetén! Mivel ez a felület az ujjnyomokkal és egyéb szennyeződésekkel szembeni nagyfokú ellenállóságot nemes selyemmatt megjelenéssel köti össze eddig elérhetetlen matt minőségben. Az Ultramatt felület mind küllemre, mind tapintásra külön kategóriát jelent!



**Fénylő színes  
festés**

**RAGYOGÓ SZÍNHA-TÁS.** Faajtóink festett felülete nemes, minőségi megjelenést sugároz. A teljes elem – a tok és az ajtólap – egységes, többretegű lakkozásával egyöntetű felületet és sima élatmenetet kapunk. Telített, pompás színeivel meggyőzően hat.

# Remek, ha a legapróbb részletek is megnyugtatóak!

Beltéri ajtóinknál a legapróbb részletekbe menően szeretnénk megnyerni Önt. Ahhoz, hogy hosszú ideig örülhessen Hörmann beltéri ajtóinak, olyan okos funkciókat kínálunk, mint a 4Protect élvédő és az új, átlátszatlan tömítésünk, amely megakadályozza, hogy a szomszéd szobából átszűrődjön a fény: hogy semmi ne zavarhassa meg a pihentető alvást.





#### 4Protect élvédő

**ELLENÁLLÓ ÉLEK.** Falcolatlan ajtóknál és szögletes élű falcolt ajtóknál a 4Protect élvédő nagy ütés-, kopás- és karcállóságával tűnik ki. Sok Duradecor felülettel rendelkező ajtó így optimálisan védett a mindennapi igénybevétellel szemben.

**TELJESEN EGYBEFÜGGŐ, FEHÉR.** Az összes fehér Duradecor felületű ajtónál a falcélek speciális festést kapnak a teljesen egységes megjelenés érdekében. Ráadásul sarkos ajtóélnél 4Protect élvédő szolgálja a sima átmenetet az ajtólaphoz. Így anélkül gyönyörködhet az ajtó egyöntetűen fehér megjelenésében, hogy azt a hagyományos ajtóknál szokásos keskeny élek megzavarnák.

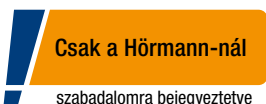

**ÁTLÁTSZATLAN FEHÉR TÖMÍTÉS. ÚJ.** A Hörmann márkaminőség minőségi részletekben rejlik. Ilyen például az új, fényt át nem eresztő tömítés. A falcolatlan ajtóknál nem látható fényrés, és nem zavar a szomszédos helyiségből beszűrődő fény. Ezt a tömítést csak a Hörmann értékesíti a helyszíni szereléshez szükséges opcionális felszerelésként.

4Protect élvédő egységes megjelenéshez a falcolatlan ajtóknál és sarkos élű falcolt ajtóknál

Az opcionális átlátszatlan tömítés megakadályozza a fény átszűrődését a szomszédos helyiségből.

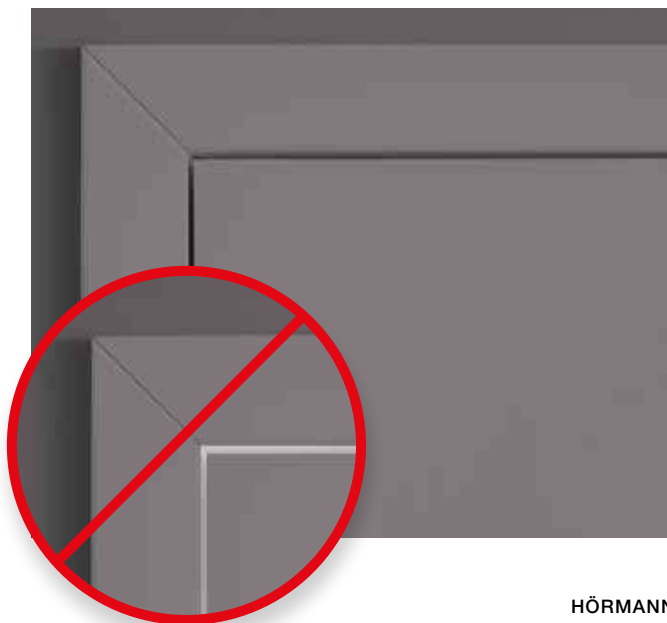

# Hosszú életű tokkeretek

Kiváló minőségű fa- és acéltokjaink otthonát kétszeresen is barátságosabbá teszik: a tokok szép alakjukkal és elegáns megjelenésükkel az igényesség életérzését hordozzák. Ugyanakkor a tokok rendkívül hosszú életűek. Kiváló minőségű, erős szerkezetük miatt nem érzékenyek, hosszú távon is könnyen ápolhatók maradnak.



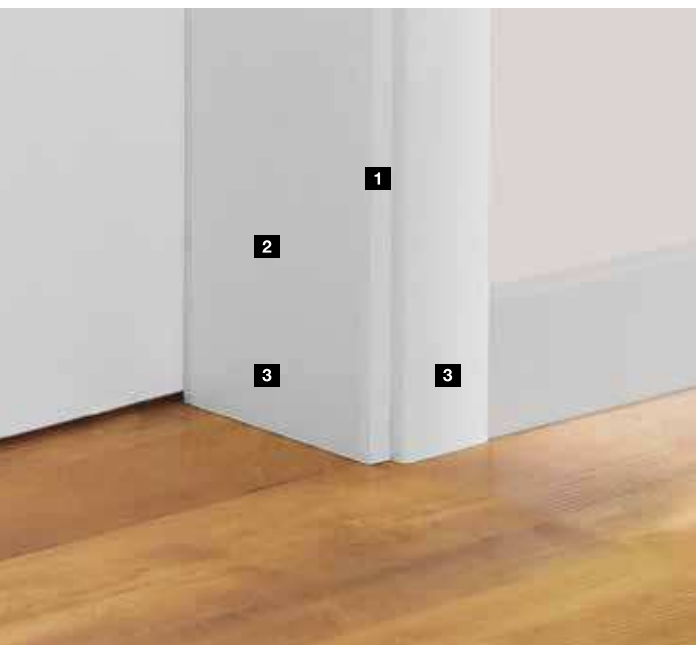

**KIVÁLÓ MINŐSÉGŰ FATOK.** A 3 mm-es **1** szép kialakítású lekerekítési sugár kitűnik modern, derékszögű nézetével és egybefüggő élzárásával. A 25 mm vastag tokbélés **2** a nagyfokú alaktartást szolgálja, a kiváló minőségű Duradecor felület **3** pedig a tokot különösen ütés- és karcállóvá teszi.

→ További információ a 86. oldaltól található.



**VARIOFIX ERŐS ACÉLTOK.** Az összes beltéri ajtónkat megkaphatja porszórt VarioFix acéltokkal is. A sarokillesztések kiváló minőségben vannak összehegesztve és síkban lecsiszolva. Így semmilyen sarokillesztés sem látható. A masszív tokszerkezet nem bánja, ha a kis járóka autó vagy a porszívó nekiütözik. A kiváló minőségű horganyzásnak köszönhetően még a mosóvíz sem tud kárt tenni a tokban.

→ További információ a 105. oldalon található.

**MINIMALISTA STÍLUSÚ ZEROLINE TOK.** **ÚJ.** A Zeroline tok **4** minimalista felépítése megnyerő világos formanyelvet tükröz: a fal és az ajtólap egy síkot alkot, a tokszerkezet szinte láthatatlan marad, a zsanérok rejtettek.

(**5.** ábra Standard tok falcolatlan ajtólappal)



→ További információ a 106. oldalon található.



# Fedezze fel az új életminőséget

Klasszikus vagy modern stílusú kiváló minőségű beltéri ajtókat szeretne – nagy felületű üvegezéssel, elegáns díszítéssel vagy tökéletes Loft-Design megjelenéssel? A Hörmann mindig pontosan az Önhöz és az Ön otthonához illő beltéri ajtót kínálja.





16 ProLine



38 DesignLine



52 ClassicLine



60 GlassLine



66 Acél loftajtók



70 Tolóajtók



76 Speciális ajtók és tokok



78 Funkciós és intézményi ajtók



82 Kiegészítők











# ProLine

**IDŐTLEN ELEGANCIA.** Nagy hangsúlyt fektet rá, hogy otthona jó közérzetet sugározzon? Akkor a ProLine ajtómodellekkel Ön megtalálta az igazit. Az Ön elképzelése szerinti színű vagy dekor felületű, falcolatlan vagy falcolt kivitelű ajtólap pihenésre hívogató, otthonos atmoszférát teremt. Fedezze fel az összes lehetőséget a következő oldalakon.

## Ajtókivitelek

-  Falcolt kivitel kerekített éllel
-  Falcolt sarkos éllel
-  Falcolatlan

→ További információk az ajtókivitelekkel kapcsolatban a 102. oldalon található.



Falcolt, 1-szárnyú



Falcolt, 2-szárnyú



Falcolt, 1-szárnyú,  
DIN LA üvegezéssel



Falcolatlan, 1-szárnyú,  
LA 11 üvegezéssel



Falcolatlan, 1-szárnyú



Falcolatlan, 2-szárnyú



Falcolatlan tolóajtó

16 / 17. OLDAL ProLine falcolt faajtó, fehér Duradecor felület, Linea matt nemesacél kilincs

BALRA. ProLine falcolt faajtó, fehér Duradecor felület, Linea matt nemesacél kilincs





**Rendkívül  
ütésálló**



**4Protect élvédő**

**SÍK FELÜLETŰ DURADECOR.** A rendkívül ütésálló Duradecor felület a helyes választás otthonához. Lehet nemes fehér színű, modern szürke vagy lakályos fadecor – itt biztosan megtalálja az ízlésének megfelelő beltéri ajtót. A Duradecor fehér, világosszürke, porszürke, pórusmintás fehér, pórusmintás világosszürke és fehér kőris felületű, sarkos éllel ellátott, falcolatlan és falcolt ajtóink alap kivitelben kiváló minőségű 4Protect élvédővel vannak ellátva.

→ További információk a Duradecor felülettel és a 4Protect élvédővel kapcsolatban a 9. oldaltól találhatók.

## SZÍNEK ÉS DEKOROK

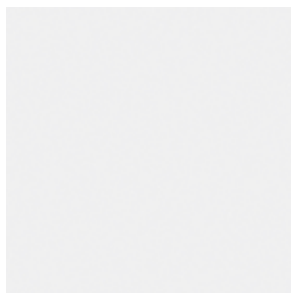

Fehér festés, RAL 9016

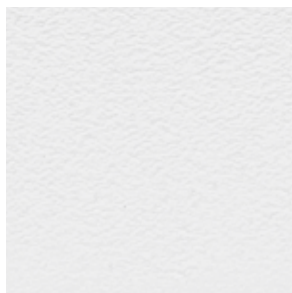

Pórusmintás (bütte) fehér



Világosszürke, RAL 7035

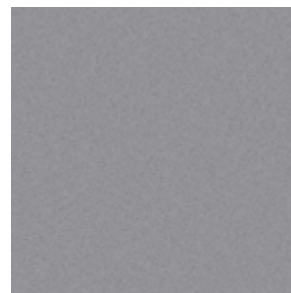

Porszürke, RAL 7037

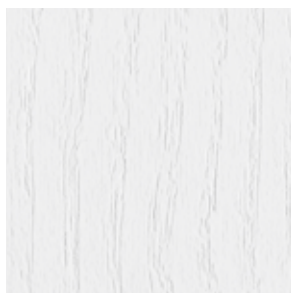

Fehér kőris



Francia bükk

Az ábrázolt színek és dekorok nyomdatechnikai okokból eltérhetnek a valóságostól. Az összes RAL színt a RAL-színskála szerint adtuk meg. **Kérje ki a Hörmann szakkereskedője tanácsát.**





**Duradecor**  
rendkívül ütésálló



**4Protect** élvédő

**STRUKTURÁLT DURADECOR.** Ez a felület stílusosan egyesíti a valódi fa hangulatát és a könnyű ápolást. A faerezet bele van sajtolva az ajtólapba, így a fa jellegzetes karaktere tapinthatóvá válik. A strukturált Duradecor kefélt fehér felületű, sarkos éllel ellátott, falcolatlan és falcolt ajtóink alap kivitelben kiváló minőségű 4Protect élvédővel vannak ellátva.

→ További információk a Duradecor felülettel és a 4Protect élvédővel kapcsolatosan a 9. oldaltól találhatók.

## DEKOROK



Szürke tölgy\*



Vad tölgy\*



Kefélt fehér\*



Kefélt fenyő



Kefélt sós tölgy



Kefélt világos vörösfenyő\* .ÚJ



Kefélt sötét vörösfenyő\* .ÚJ



Alpesi fenyő\* .ÚJ



Északi tölgy\* .ÚJ



Natúr tölgy\* .ÚJ

Az ábrázolt dekorok nyomdatechnikai okokból eltérhetnek a valóságtól.  
**Kérje ki a Hörmann szakkereskedője tanácsát.**

\*) hosszanti erezzel is

BALRA. ProLine falcolatlan faajtó, hosszanti szálfutású vad tölgy Duradecor felület, fekete 4Protect kontrasztos él, Linea Planar black.edition kilincs







**Rendkívül  
ütésálló**



**4Protect élvédő**



**Nincsenek  
ujjnyomok**

**ULTRAMATT DURADECOR.** A különösen nemes selyemmatt felület látványa és tapintása az igényes ügyfeleket is megnyeri. Az Ultramatt az ujjnyomokkal és egyéb szennyeződésekkel szembeni nagyfokú ellenállóságot nemes selyemmatt megjelenéssel köti össze eddig elérhetetlen matt minőségben.

→ További információk a Duradecor felülettel és a 4Protect élvédővel kapcsolatosan a 9. oldaltól találhatók.

## SZÍNEK

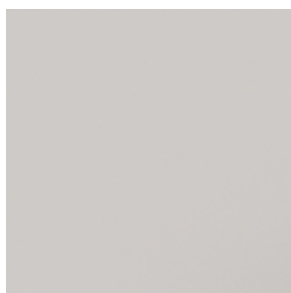

Fehér

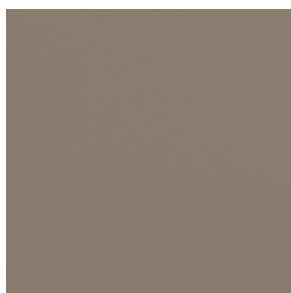

Taupe



Porszürke

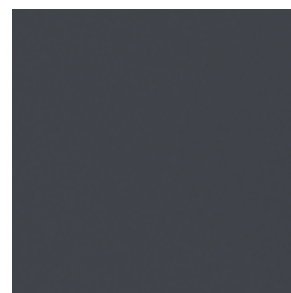

Antracitszürke

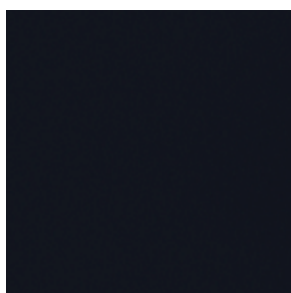

Fekete .ÚJ

Az ábrázolt színek és dekorok nyomdatechnikai okokból eltérhetnek a valóságtól. **Kérje ki a Hörmann szakkereskedője tanácsát.**





Rendkívül  
ütésálló



4Protect élvédő

Csak a Hörmann-nál

**DURADecor PALA.** A modern és egyben kényelmes lakberendezéshez ajánlott ez a strukturált felület. A reliefszerű struktúrán megjelenő fény-árnyék hatás igen kellemes és természetes kisugárzást közvetít. Ez a változat akár üvegajtóként is kapható.

→ További információk a Duradecor felülettel és a 4Protect élvédővel kapcsolatosan a 9. oldaltól találhatók.

## SZÍNEK



Fehér



Taupe



Porszürke



Antracit

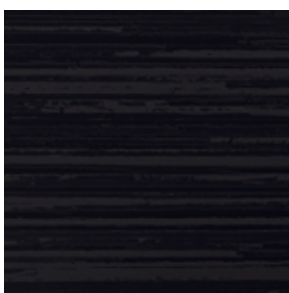

Fekete .ÚJ

Az ábrázolt színek és dekorok nyomdatechnikai okokból eltérhetnek a valóságtól.  
Kérje ki a Hörmann szakkereskedője tanácsát.



**GlassLine pala**  
átlátszó üvegfelület (ESG) digitális nyomat motívummal fekete, antracitszürke, porszürke (ábra), taupe vagy fehér színben

BALRA. ProLine falcolatlan faajtó, RAL 7037 porszürke pala, Linea black.edition kilinc





Rendkívül  
ütésálló



4Protect élvédő

**DURADecor LEINEN.** A finom, érzékelhető struktúrájával a Leinen felület különösen jól harmonizál a fa színével és illeszkedik az igényes, rusztikus-modern lakberendezési stílushoz. A felület egyszerre robusztus és könnyen ápolható. A Leinen felület üvegajtóként is választható.

→ További információk a Duradecor felülettel és a 4Protect élvédővel kapcsolatosan a 9. oldaltól találhatók.

## SZÍNEK

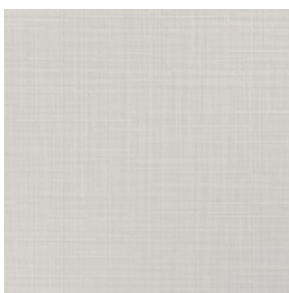

Fehér



Taupe



Porszürke

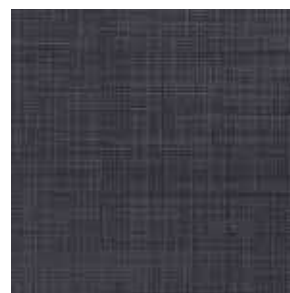

Antracit

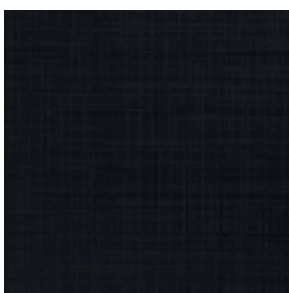

Fekete .ÚJ

Az ábrázolt színek és dekorok nyomdatechnikai okokból eltérhetnek a valóságtól.  
Kérje ki a Hörmann szakkereskedője tanácsát.



**GlassLine Leinen**  
átlátszó üvegfelület (ESG) digitális  
nyomat motívummal fekete,  
antracitszürke(ábra), porszürke,  
taupe vagy fehér színben





**Matt festés**



**Egyedi RAL-szín**

**VALÓDI FESTÉS.** A fényes festékhatású lakkozott felületek valami egészen különlegeset varázsolnak a faajtókból. Saját egyedi otthonához bármelyik RAL-színben kérheti Hörmann beltéri ajtóját. Nemcsak az ajtólap, hanem a tok is egyenletesen, egyformára festett, beleértve a sima élátmenetet is. Végeredményben ragyogóan új hangulatot hoz a lakásba.

## KEDVEZŐ ÁRÚ SZÍNEK



Fehér, RAL 9016



Tisztafehér, RAL 9010



Világosszürke, RAL 7035

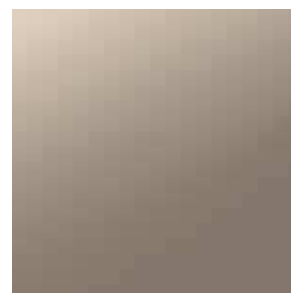

Taupe, RAL 7048



Porszürke, RAL 7037

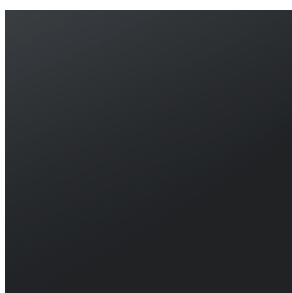

Antracitszürke, RAL 7016



Mélyfekete, RAL 9005

Az ábrázolt színek nyomdatechnikai okokból eltérhetnek a valóságtól. Az összes RAL színt a RAL-színkáló szerint adtuk meg. **Kérje ki a Hörmann szakkereskedője tanácsát.**







## Matt festés

**VALÓDI MATT FESTÉS.** A minőségi belsőépítészeti kialakítás jelenlegi trendje a matt lakkozott felületű faajtók. Éppen erre terveztük az új matt festett kedvező árú színeinket. A modern belső tereket szépítik, és kifejezetten stílusos hangulatot árasztanak az otthonban.

A tökéletesen egybefüggő felület, az egyenletes festés és az egybefüggő élátmenet kompromisszumok nélküli, egyszerű eleganciát képviselnek.

## SZÍNEK

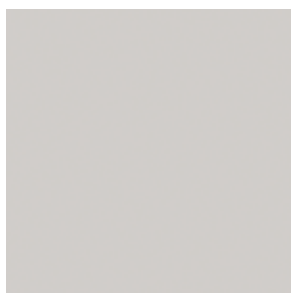

Fehér, RAL 9016

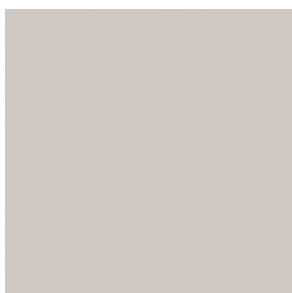

Tisztafehér, RAL 9010



Világosszürke, RAL 7035



Taupe, RAL 7048



Porszürke, RAL 7037



Antracitszürke, RAL 7016



Mélyfekete, RAL 9005

Az ábrázolt színek nyomdatechnikai okokból eltérhetnek a valóságostól. Az összes RAL színt a RAL-színkáló szerint adtuk meg. **Kérje ki a Hörmann szakkereskedője tanácsát.**



Valódi fa FURNÉR Természetes, barátságos, egyedi – a Hörmann valódi fa furnérok kiváló minőségű, nemes fafajtákból készülnek, és igazán unikálisak.

## FURNÉROK .ÚJ



Can. Matt juhar\*



Bükk, matt\*



Fehér tölgy matt\*



Matt tölgy\*



Matt Limba



Sapeli, matt\*



Magbükk matt\*



Amerikai cseresznye matt\*

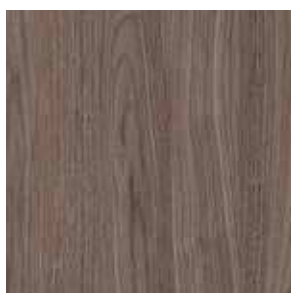

Am. dió, matt\*



Eur. tölgy deszka hatású matt



Vad tölgy matt\*



Matt füstös tölgy

A képeken látható furnérok nyomdatechnikai okokból eltérhetnek a valóságostól. **Kérje ki a Hörmann szakkereskedője tanácsát.**





Fehér tölgy matt, Listello



Am. dió matt, Listello



Matt füstös tölgy, Listello

## Valódi fa furnérváltozatok .ÚJ

### Listello

Ez a matt fehér tölgy, matt am. dió és matt füstös tölgy valódi fa furnér változatokban kapható keresztirányú furnér kb. 18 – 28 mm-es csíkszélességével nagyon elegánsan hat.

### Quirin

A kereszt- és hosszanti irányú, intarziás erezet kombinálásával stílusos ajtó megjelenések alakíthatók ki. Ez a változat az összes furnérral kapható (kivéve a Limba Matt, Eur. tölgy deszka hatású matt és a matt füstös tölgy).

### Kivitelek

- Q1 a mindkét oldalon keskeny hosszanti irányú erezettel, középen pedig széles keresztirányú erezettel,
- Q2 keskeny hosszirányú erezettel és széles keresztirányú erezettel,
- Q3 keskeny keresztirányú erezettel és széles hosszirányú erezettel



Matt magbükk, Quirin Q1



Matt magbükk, Quirin Q2



Matt magbükk, Quirin Q3

### Black

Ezt a három modern ajtó megjelenést a fekete átfestett fedőlapba mart hézagok hozzák létre. Ez a változat matt nyárfa furnérból készült, matt, átlátszó lakkozott felülettel.



**15 jelű motívum**  
Matt tölgy keresztirányú erezettel és fekete illesztésekkel



**29 jelű motívum**  
Matt tölgy keresztirányú erezettel és fekete illesztésekkel



**31 jelű motívum**  
Matt tölgy keresztirányú erezettel és fekete illesztésekkel

BALRA. ProLine falcolt faajtó, matt fehérkőrös valódi fa furnérral, Listello



# DesignLine Stripe 15

A Stripe motívum a belesajtolt barázdákkal diszkrét dizájnt és mégis azt a bizonyos pluszt kínálja.

A sarkos éllel ellátott, falcolatlan és falcolt ajtóink alap kivitelben kiváló minőségű 4Protect élvédővel vannak ellátva.

→ További információk a felülettel és a színekkel kapcsolatosan a ProLine fejezetben található a 19. oldaltól.

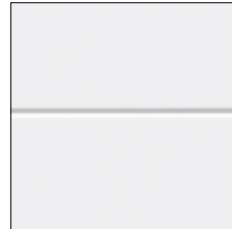



## Ajtó kivitelek

 Falcolt sarkos éllel

 Falcolatlan

 Sima felületű Duradecor

 Fehér festés, RAL 9016

 Porszürke, RAL 7037



**Stripe 15**  
Duradecor  
Porszürke, RAL 7037



**Stripe 15**  
Duradecor  
Fehér festés, RAL 9016



**Azonos megjelenésű  
GrooveGlass 15 / 5 üvegajtó**  
átlátszó üvegfelület (ESG)  
mattolt motívummal  
(szitanyomással), 5 mm-es  
csikszélesség

BALRA. DesignLine Stripe 15 falcolt faajtó, fehér Duradecor felület,  
Linea matt nemesacél kilincs







# DesignLine Groove GlassLine GrooveGlass

**GROOVE.** Az ajtólapba belemart fugáknak és a kiváló minőségű festésnek köszönhetően a Groove motívum igen elegáns megjelenésű. A fa- és az üvegajtók tökéletes keverékéhez kínáljuk a DesignLine Groove motívumokkal azonos megjelenésű üvegajtókat is.











→ További információk a felülettel és a színekkel kapcsolatosan a ProLine fejezetben található a 19. oldaltól.

## Ajtó kivitelek

-  Falcolt kivitel kerekített éllel
-  Falcolt sarkos éllel
-  Falcolatlan

## Valódi festés / Valódi festés matt

-  Fehér, RAL 9016
-  Tisztafehér, RAL 9010
-  Világosszürke, RAL 7035
-  Taupe, RAL 7048
-  Porszürke, RAL 7037
-  Antracitszürke, RAL 7016
-  Mélyfekete, RAL 9005
-  Egyedi RAL szín (nem valódi festés esetén)



**Groove 14**  
Valódi festés  
Fehér, RAL 9016



**GrooveGlass 14**  
mattolt üvegfelület (ESG,  
homokszórt) átlátszó  
motívummal



**GrooveGlass 14**  
átlátszó üvegfelület (ESG)  
mattolt motívummal  
(homokszórt)



**Groove 13**



**Groove 15**



**GrooveGlass 15/5**  
mattolt üvegfelület (ESG, homokszórt) átlátszó motívummal, 5 mm-es csíkszélesség



**GrooveGlass 15/5**  
átlátszó üvegfelület (ESG) mattolt motívummal (szitanyomással), 5 mm-es csíkszélesség



**Groove 16**



**Groove 22**



**Groove 23**



**Groove 27**



**Groove 29**



**GrooveGlass 29**  
átlátszó üvegfelület (ESG) mattolt motívummal (homokszórt)



**Groove 39**



**Groove 44**



**Groove 49**



**Groove 50**



**GrooveGlass 50**  
átlátszó üvegfelület (ESG) mattolt motívummal (homokszórt)

Az összes faajtó RAL 9016 fehér színű valódi festéssel



**Groove 19**



**Groove 20**



**GrooveGlass 20**  
átlászó üvegfelület (ESG)  
mattolt motívummal  
(V-horonykőszőrülés)



**GrooveGlass 20**  
mattolt üvegfelület (ESG,  
homokszórt) átlászó  
motívummal



**Groove 21**



**GrooveGlass 29**  
átlászó üvegfelület (ESG)  
mattolt motívummal  
(homokszórt)



**GrooveGlass 29 fekete  
.ÚJ**  
átlászó üvegfelület (ESG)  
fekete vonalakkal  
(struktúrfesték)



**Groove 31**



**GrooveGlass 31 fekete  
.ÚJ**  
átlászó üvegfelület (ESG)  
fekete vonalakkal  
(struktúrfesték)



**Groove 34**



**GrooveGlass 50 fekete  
.ÚJ**  
átlászó üvegfelület (ESG)  
fekete vonalakkal  
(struktúrfesték)



**Groove 51**



**GrooveGlass 51**  
mattolt üvegfelület (ESG,  
szitanyomással) átlászó  
motívummal



**Groove 53**



**Groove 54**



Groove 56



Groove 78



Groove 85



GrooveGlass 85  
mattolt üvegfelület (ESG,  
homokszórt) átlátszó  
motívummal



Groove 88



Groove 89



Groove 92



Groove 93 .ÚJ



Groove 95 .ÚJ



Groove 101 .ÚJ



Groove 102 .ÚJ



Groove 103 .ÚJ



Groove 104 .ÚJ



Groove 107 .ÚJ

Az összes faajtó RAL 9016 fehér színű valódi festéssel







# DesignLine Steel

## DesignLine Plain

**STEEL.** A Steel motívumnál a nemesacél jellegű, felhelyezett rátétek a modern dizájnt szolgálják.





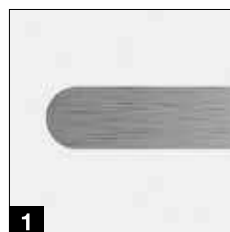

**PLAIN.** A besüllyesztett és ezáltal egy síkot alkotó rátétek a Plain motívumnak elegáns hangsúlyt adnak. Modern, exkluzív ajtó kialakításhoz kaphatók rátétek 4-féle megjelenéssel: nemesacél **1** és újdonságként fekete **2**, bronz **3**, és arany **4** felülettel.

### Ajtókivitelek

-  Falcolt kivitel kerekített éllel
-  Falcolt sarkos éllel
-  Falcolatlan







### Sima felületű Duradecor

-  Fehér festés, RAL 9016
-  Pórusminta (bütte) fehér
-  Világosszürke, RAL 7035
-  Porszürke, RAL 7037
-  Fehér kőris
-  Francia bükk













### Ultramatt (csak DesignLine Steel kivitelhez)

-  Fehér
-  Taupe
-  Porszürke
-  Antracitszürke
-  Fekete .ÚJ









### Strukturált Duradecor

-  Szürke tölgy
-  Vad tölgy
-  Kefélt fehér
-  Kefélt fenyő
-  Kefélt sós tölgy
-  Kefélt világos vörösfenyő .ÚJ
-  Kefélt sötét vörösfenyő .ÚJ
-  Alpesi fenyő .ÚJ
-  Északi tölgy .ÚJ
-  Natúr tölgy .ÚJ



### Valódi festés / Valódi festés matt

-  Fehér, RAL 9016
-  Tisztafehér, RAL 9010
-  Világosszürke, RAL 7035
-  Taupe, RAL 7048
-  Porszürke, RAL 7037
-  Antracitszürke, RAL 7016
-  Mélyfekete, RAL 9005



Egyedi RAL szín (nem valódi festés esetén)

→ További információk a felületekkel, színekkel és dekorokkal kapcsolatosan a ProLine fejezetben található a 19. oldaltól.



Steel 14 / Plain 14 - 7



Steel 16



Steel 20



Steel 23 / Plain 23 - 7



Steel 27 / Plain 27 - 7



Steel 29



Steel 37



Steel 38



Steel 39



Steel 78



Plain 27 - 7  
fekete rátétekkel, black.  
edition ajtóvasalatokkal



Nézetazonos megjelenésű  
üvegajtó  
**Loft-Design 1 - 5**  
átlátszó üvegfelület (ESG)  
fekete vonalakkal  
(struktúrfesték)

Az összes faajtó Duradecor felülettel, RAL 9016 fehér színben







# DesignLine Rail

**RAIL.** A fa-üveg kombináció a DesignLine fa ajtómotívumok ideális kiegészítőjeként ajánlható.

→ További információk a felületekkel, színekkel és dekorokkal kapcsolatosan a ProLine fejezetben található a 19. oldaltól.



**Rail 1**  
**Átlátszó üveg**  
Kapható a Clear és a Clear White üvegtípusokban

**Rail 2**  
**Mattolt üveg**  
Kapható Satinato üvegfajtákkal és teljes felületen szitanyomott változatban



**Rail 1**  
**Motívumos üveg**  
Kapható Wave, matt Gropus, átlátszó Gropus, Gisa, Jil, Raff, átlátszó / matt GrooveGlas 15 (ábra), átlátszó / matt GrooveGlas 29 üvegmotívumként

→ Az üvegfajtákról további információ a GlassLine fejezetben található az 61. oldaltól.

Az összes ajtó Duradecor felülettel, RAL 9016 fehér színben







BALRA. Rail 1 falcolt fa-üvegajtó; GrooveGlas 15 átlátszó / matt motívumos üveg; fehér Duradecor; Linea matt nemesacél kilincs

## Ajtó kivitelek

-  Falcolt kivitel kerekített éllel
-  Falcolt sarkos éllel
-  Falcolatlan



## Sima felületű Duradecor

-  Fehér festés, RAL 9016
-  Pórusminta (bütte) fehér
-  Világosszürke, RAL 7035
-  Porszürke, RAL 7037
-  Fehér körís
-  Francia bükk













## Ultramatt (csak DesignLine Steel kivitelhez)

-  Fehér
-  Taupe
-  Porszürke
-  Antracitszürke
-  Fekete .ÚJ









## Strukturált Duradecor

-  Szürke tölgy
-  Vad tölgy
-  Kefélt fehér
-  Kefélt fenyő
-  Kefélt sós tölgy
-  Kefélt világos vörösfenyő .ÚJ
-  Kefélt sötét vörösfenyő .ÚJ
-  Alpési fenyő .ÚJ
-  Északi tölgy .ÚJ
-  Natúr tölgy .ÚJ



## Valódi festés / Valódi festés matt

-  Fehér, RAL 9016
-  Tisztafehér, RAL 9010
-  Világosszürke, RAL 7035
-  Taupe, RAL 7048
-  Porszürke, RAL 7037
-  Antracitszürke, RAL 7016
-  Mélyfekete, RAL 9005



Egyedi RAL szín (nem matt festés esetén)



# ClassicLine Carolina

A kazettás keret egy, az ajtólapba besajtott profilírozás révén jön létre. A kiváló minőségű festésnek köszönhetően a felület egyenletes és ragyogó színű. Ez a klasszikus stílusú, különösen kedvező árú motívum csak szabványos méretekben kapható.



→ További információk a felületekkel, színekkel és dekorokkal kapcsolatosan a ProLine fejezetben található a 19. oldaltól.

## Ajtó kivitelek

 Falcolt kivitel kerekített éllel

 Valódi festés /  
Valódi festés matt

 Fehér, RAL 9016

 Tisztafehér, RAL 9010

 Világosszürke, RAL 7035

 Taupe, RAL 7048

 Porszürke, RAL 7037

 Antracitszürke, RAL 7016

 Mélyfekete, RAL 9005

 Egyedi RAL szín (nem matt  
festés esetén)



**Carolina 1**



**Carolina 1**  
Lugano üvegkivágással



**Carolina 2**



**Carolina 2**  
LA 2 üvegkivágással



**Carolina 4**



**Carolina 4**  
üvegkivágással,  
LA 2 / 3 osztás



**Carolina 5**

Az összes ajtó RAL 9016 fehér színnel festve

BALRA. ClassicLine Carolina 1 falcolt faajtó, RAL 9016 fehér színű valódi festés, Linea matt nemesacél kilincs





# ClassicLine Georgia

A legjobb asztaloshagyomány szerint a kiváló minőségű profillécet az ajtólap mélyedésébe illesztik, így ezeknek a motívumoknak nagyon elegáns a megjelenésük, mely tökéletesen illeszkedik a klasszikus lakberendezési stílusokhoz.







→ További információk a felületekkel, színekkel és dekorokkal kapcsolatosan a ProLine fejezetben található a 19. oldaltól.

## Ajtókivitelek

-  Falcolt kivitel kerekített éllel
-  Falcolt sarkos éllel
-  Falcolatlan













## Sima felületű Duradecor

-  Fehér festés, RAL 9016
-  Pórusminta (bütte) fehér
-  Világosszürke, RAL 7035
-  Porszürke, RAL 7037
-  Fehér körís
-  Francia bükk









## Strukturált Duradecor

-  Szürke tölgy
-  Vad tölgy
-  Kefélt fehér
-  Kefélt fenyő
-  Kefélt sós tölgy
-  Kefélt világos vörösfenyő .ÚJ
-  Kefélt sötét vörösfenyő .ÚJ
-  Alpesi fenyő .ÚJ
-  Északi tölgy .ÚJ
-  Natúr tölgy .ÚJ



## Valódi festés / Valódi festés matt

-  Fehér, RAL 9016
-  Tisztafehér, RAL 9010
-  Világosszürke, RAL 7035
-  Taupe, RAL 7048
-  Porszürke, RAL 7037
-  Antracitszürke, RAL 7016
-  Mélyfekete, RAL 9005



Egyedi RAL szín (nem matt festés esetén)



Georgia 1



Georgia 2  
üvegkivágással



Georgia 3



Georgia 4



Georgia 4  
üvegkivágással



Georgia 5

Az összes ajtó RAL 9016 fehér színnel festve

BALRA. ClassicLine Georgia 2 falcolt faajtó, RAL 7048 taupe színű valódi festés, Vallis matt nemesacél kilincs















# ClassicLine Montana

A kiváló minőségben kidolgozott keretes nézet hangsúlyozza a szerény eleganciát. A csökkentett formanyelv jól illeszkedik mind a klasszikus, mind a modern lakberendezési stílushoz.

→ További információk a felületekkel, színekkel és dekorokkal kapcsolatosan a ProLine fejezetben található a 19. oldaltól.



## Ajtókivitelek

-  Falcolt sarkos éllel
-  **Valódi festés / Valódi festés matt**
-  Fehér, RAL 9016
-  Tisztafehér, RAL 9010
-  Világosszürke, RAL 7035
-  Taupe, RAL 7048
-  Porszürke, RAL 7037
-  Antracitszürke, RAL 7016
-  Mélyfekete, RAL 9005
-  Egyedi RAL szín (nem matt festés esetén)



**Montana 1**  
üvegkivágással



**Montana 2**



**Montana 3**



**Montana 4**  
üvegkivágással



**Montana 5**



**Montana 6**  
üvegkivágással



**Montana 7**  
üvegkivágással



**Montana 8**

Az összes ajtó RAL 9016 fehér színnel festve

BALRA. ClassicLine Montana 4 falcolt faajtó, RAL 9016 fehér színű valódi festés, Linea black.edition kilincs



# ClassicLine Kontura

A 46 mm vastag ajtólap egészen különleges varázsát a kontúrmart profilok és a V-hornycok kombinációja adja, mely nem csak régi építésű lakásokba integrálható tökéletesen.



→ További információk a felületekkel, színekkel és dekorokkal kapcsolatosan a ProLine fejezetben található a 19. oldaltól.

## Ajtó kivitelek

 Falcolt kivitel kerekített éllel

 Valódi festés / Valódi festés matt

 Fehér, RAL 9016

 Tisztafehér, RAL 9010

 Világosszürke, RAL 7035

 Taupe, RAL 7048

 Porszürke, RAL 7037

 Antracitszürke, RAL 7016

 Mélyfekete, RAL 9005

 Egyedi RAL szín (nem matt festés esetén)



**Kontura 1**  
LA 2 1 üvegvágással



**Kontura 2**



**Kontura 3**  
LA üvegvágással



**Kontura 4**  
1 / 3 osztó



**Kontura 5**



**Kontura 6**  
LA 2 üvegvágással



**Kontura 7**



**Kontura 12**

Az összes ajtó RAL 9016 fehér színnel festve

BALRA. ClassicLine Kontura 4 falcolt faajtó, RAL 9005 mélyfekete színű valódi festés, Linea matt nemesacél kilincs



# GlassLine

**MÉG TÖBB FÉNY AZ ÖN OTTHONÁBA.** A GlassLine ajtók számos kristálytisza előnyt kínálnak: az üvegajtók nemes és sikkes megjelenésűek. Ezek otthonának nyitottságot kölcsönöznek, és minden helyiségnek egy egészen különleges varázst adnak. A GlassLine ajtó a könnyű ápolhatóság dolgában is kitűnik: minden homokszórt üveges motívum nanobevonattal van ellátva. Ennek előnye: sokkal kevesebb ujjnyom látható!



#### Lézertechnika

Ez az üvegfeldolgozás igazán meggyerő a finom részletek és árnyékolás révén. A mélység hatás lenyűgöző benyomásokat kelt, amelyeket az üvegajtó ragyogása tovább fokoz.



#### Homokszórt

Ha Ön az egyediségre helyezi a hangsúlyt: a homokszórás technika finom motívumokat hoz létre az üveg felületén. A nanoréteggel bevont matt felületen garantáltan kevesebb ujjnyommal találkozhat.



#### Szitanyomás

Itt a formatervezés a legmagasabb szintű felületkezeléssel párosul: a különösen karcálló felület könnyen tisztítható és érzéketlen a szennyeződésekre.



#### Barázdacsiszolás

Az üvegajtón lévő barázdacsiszolás egy finom V-fuga hatására jön létre. Az átlátszóság előnyben részesítéséért átlátszó vagy szatinált üveget használnak. A barázdacsiszolás igazán meggyerő a speciális mintákkal, a tapintási érzet és a prizmahatás által kiváltott rendkívüli fényjáték révén.

#### Tipp

a nanobevonattal köszönhetően kevesebb ujjnyom

#### Tipp

Különösen könnyű ápolni



#### Clear üvegtípus

Az ilyen típusú üveggel az üvegajtó diszkrét, érdekes kontrasztot teremt. Az üvegben lévő vasoxid hatására könnyed „zöld csillogás” jön létre.



#### Clear White üvegtípus

A Clear white üvegtípus a majdnem teljesen színsemleges átláthatóságával tűnik ki.



#### ESG egyrétegű biztonsági üveg

Az összes motívumos üvegajtóhoz 8 mm vastag, egyrétegű biztonsági üveget (ESG) használunk. Ezen túlmenően ez az üvegtípus kapható színezett vagy teljesen mattolt kivitelben, valamint a trendi Loft-Design megjelenéssel is.

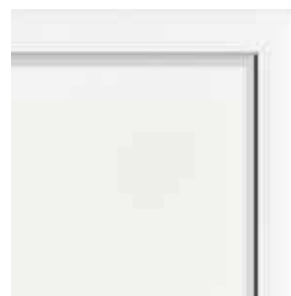

#### VSG ragasztott biztonsági üveg

Ez a 10 mm vastag üvegtípus 2 betétből áll, melyeket egy színes vagy matt fólia fixen összefog.



**Agesa**  
átlátszó üvegfelület (ESG)  
mattolt motívummal  
(lézertechnika)



**Gropus**  
átlátszó üvegfelület (ESG)  
motívummal  
(barázdacsiszolással)



**Gropus**  
mattolt üvegfelület (ESG,  
Satinato) motívummal  
(barázdacsiszolással)



**Jada**  
átlátszó üvegfelület (ESG)  
mattolt motívummal  
(homokszórt)



**Jil**  
átlátszó üvegfelület (ESG)  
mattolt motívummal  
(homokszórt)



**Jil**  
mattolt üvegfelület (ESG,  
homokszórt) átlátszó  
motívummal



**Liko**  
átlátszó üvegfelület (ESG)  
mattolt motívummal  
(homokszórt)



**Liko**  
mattolt üvegfelület  
(ESG, homokszórt)  
átlátszó motívummal



**Privat**  
külön kérésre, átlátszó  
motívummal ellátott  
mattolt üvegfelület  
(ESG, homokszórt)



**Raff**  
átlátszó üvegfelület  
(homokszórt ESG,  
opcionálisan  
szitanyomással) mattolt  
motívummal



**Raff**  
mattolt üvegfelület  
(ESG, homokszórt)  
átlátszó motívummal



**Wave**  
átlátszó üvegfelület (ESG)  
mattolt motívummal  
(homokszórt)



**Wave**  
mattolt üvegfelület  
(ESG, homokszórt,  
opcionálisan szitanyomás)  
átlátszó motívummal



**Pala**  
átlátszó üvegfelület (ESG)  
digitális nyomat  
motívummal fekete,  
antracitszürke, porszürke,  
taupe vagy fehér (ábra)  
színből



**Leinen**  
átlátszó üvegfelület (ESG)  
digitális nyomat  
motívummal fekete,  
antracitszürke, porszürke,  
taupe vagy fehér (ábra)  
színből



**Clear**  
átlátszó üvegfelület  
(ESG vagy VSG belül  
elhelyezett fóliával)



**Clear bronz**  
Színezett üvegfelület  
(ESG)



**Clear szürke**  
Színezett üvegfelület  
(ESG)



**Sötétszürke**  
Színezett üvegfelület  
(ESG)



**Master-Carré**  
Üvegfelület  
(ESG, Master-Carré)



**Szitanyomás teljes felületen**  
teljes felületen mattolt üvegfelület  
(ESG, szitanyomás)



**Satinato**  
mattolt üvegfelület  
(ESG, Satinato)



**Satinato jellegű**  
mattolt átlátszó üvegfelület  
(VSG belül elhelyezett fóliával)



**Fehér**  
Belülről színes fóliával  
ellátott üvegfelület (VSG)



**Black**  
Belülről színes fóliával  
ellátott üvegfelület (VSG)



**Loft-Design 1 – 1 .ÚJ**  
átlátszó üvegfelület (ESG)  
fekete peremmel



**Loft-Design 1 – 5**  
átlátszó üvegfelület (ESG)  
fekete vonalakkal



**Loft-Design 2 – 5**  
átlátszó üvegfelület (ESG)  
fekete vonalakkal



**Loft-Design 3 – 5 .ÚJ**  
átlátszó üvegfelület (ESG)  
fekete vonalakkal



**Loft-Design 1 – 1 .ÚJ**  
mattolt üvegfelület  
(Satinato) fekete  
peremmel



**Loft-Design 1 – 5 .ÚJ**  
mattolt átlátszó  
üvegfelület (Satinato)  
fekete vonalakkal



**Loft-Design 2 – 5 .ÚJ**  
mattolt átlátszó  
üvegfelület (Satinato)  
fekete vonalakkal



**Loft-Design 3 – 5 .ÚJ**  
mattolt átlátszó  
üvegfelület (Satinato)  
fekete vonalakkal



**Loft-Design 1 – 1 .ÚJ**  
Színezett Clear szürke  
üvegfelület (ESG) fekete  
peremmel



**Loft-Design 1 – 5 .ÚJ**  
Színezett Clear szürke  
üvegfelület (ESG) fekete  
vonalakkal



**Loft-Design 2 – 5 .ÚJ**  
Színezett Clear szürke  
üvegfelület (ESG) fekete  
vonalakkal



**Loft-Design 3 – 5 .ÚJ**  
Színezett Clear szürke  
üvegfelület (ESG) fekete  
vonalakkal

JOBBRA. Loft-Design 2 – 5 üveajtó, Purista Combi black.edition vasalatszett, Linea black.edition kilincs, Slide Compact tolóajtó üvegezett oldalelemmel, black.edition profil, 6402 black.edition kagylófogantyú







# Acél loftajtók

## IPARI STÍLUS LAKÓTEREKHEZ ÉS

**MUNKAKÖRNYEZETHEZ.** Nagyra értékeli az időtlen eleganciát és a modern minimalizmust? A Loftajtóink ehhez készülnek. Ezek dizájnt adnak a belső tereknek az acél és az üveg harmonizálásával. A Loftajtók 5000 × 4000 mm elemméretig kaphatók! Az ajtók még ilyen méretben is nagyon elegánsak a keskeny profilú 76 mm-es (ajtó) és 20 mm-es (fix üvegszerkezet) profilnak és a rászertelt osztóknak köszönhetően.

Az ajtók választhatóan sarkos üvegezőlécekkel vagy Slim üvegezőlécekkel vannak ellátva. Ajtóvasalatként RAL 9005 mélyfekete vagy nemesacél változat választható.



FELÜL. Slim (standard) üvegezőlécekkel ellátott profil, nézeti szélesség 15 mm  
KÖZÉPEN. Sarkos üvegezőlécekkel ellátott profil (opció), nézeti szélesség 50 mm  
LENT. RAL 9005 mélyfekete kilincs



**IDŐTÁLLÓ DESIGN.** A loftajtókkal modern, visszafogott kapcsolat hozható létre több helyiség között, melyek ugyanakkor sok fény beengedését is szolgálják. A filigrán acélprofil modern vonalvezetést kölcsönöz a dizájnnak, és egyúttal könnyed hatást kelt. Az üveg még jobban kiemeli ezt az elegáns összképet.





BALRA FENT. 2-szárnyú forgóajtó, opcionális osztókkal

JOBBRA FENT. 1-szárnyú forgóajtó oldalelemekkel, felülvilágítóval és opcionális osztókkal

LENT. 2-szárnyú tolóajtó oldalelemekkel

# Tolóajtók

**FA TOLÓAJTÓTOKOK.** Csodás 1- és 2-szárnyú tolóajtóink új lehetőségeket nyitnak a helyiségek optimális használatához. A fal elé szerelésnél az ajtószárny két, a tolóajtódobozba integrált futósínen csúszik. A fa tolóajtótokok az A, B vagy C-típusú ajtó kivitelekhez függőleges ütközővel kaphatók. A tok, a tolóajtódoboz és az ajtólap a Duradecor Ultramatt, pala, Leinen, valamint valódi festésű vagy valódi fa furnér felülettel harmonikus egységet alkot. Falban futó szerelésnél, a futósínek a helyszínen a falba kerülnek felszerelésre. Így nincs külön tolóajtódoboz.

→ További információ a 100. oldaltól található.



## Fal előtt futó fa tolóajtók változatok



2-szárnyú A-típusú tolóajtó, fal előtt futó kivitel



1-szárnyú B-típusú tolóajtó,  
fal előtt futó kivitel



1-szárnyú C-típusú tolóajtó függőleges  
ütközővel, a fal előtt futó kivitel

BALRA. C-típusú fatok függőleges ütközővel,  
fal előtt futó kivitel, strukturált szürke tölgy  
Duradecor felület, Basic kerekített nemesacél  
fogantyúrúd

LENT. C-típusú fatok, fal előtt futó kivitel,  
ClassicLine Georgia 1 fehér Duradecor ajtólap,  
Basic nemesacél kerekített fogantyúrúd





**ACÉL TOLÓAJTÓTOKOK.** A függőleges ütközővel ellátott komplett ajtóelem szerelhető fal előtt vagy falban futó kivitelként. Az erős tokok kiváló minőségű porszórt bevonatot kapnak. A szerelt falakba való beépítéshez ajánlott a dobozolt változat. A komplett tolóajtórendszer egyetlen egységként elő van szerelve és már csak gipszkartonnal kell burkolni. A HW-SL kivitel a csak 6 mm-es toktükkörrel különösen elegáns megjelenést nyújt (bal felső ábra).







BALRA. Dobozolt változatú HW-SL acéltok, falban futó változat, ProLine Duradecor pala ajtólap, RAL 9016 fehér, Basic sarkos nemesacél fogantyúrúd

LENT. Acéltok, fal előtt futó kivitel, ProLine fehér Duradecor ajtólap, Basic kerekített nemesacél fogantyúrúd



## CORVARA TOLÓAJTÓRENDSZER. ÚJ.

A Corvara tolóajtórendszer feltűnő görgőivel és stílusos sínprofiljával az ipari stílust idézi. A hozzá illő kiegészítők, mint például a black.edition fogólap, fokozzák az exkluzív hangulatot.



BALRA FENT. Corvara tolóajtó, vad tölgy keresztirányú Duradecor ajtólap, Flat black.edition fogólap

JOBBRA FENT. Slide Compact tolóajtó üvegezett oldalelemmel, black.edition profil, Clear szürke ajtólap, Flat black.edition fogólap, falnyílásba építve

JOBBRA LENT. Slide Compact tolóajtó függőleges ütközővel, GrooveGlass 85 ajtólap, 6402 nemesacél kagylófogantyú, falnyílás elé szerelés





**SLIDE COMPACT TOLÓAJTÓRENDSZER.** A futósínprofil, melyben az ajtólap csúszik, nemesacél matt, mélyfekete vagy fehér változatban kapható. A profil szerelhető a falnyílás elé, de akár a falnyílásba is. Egy üvegezett oldalelemmel ellátott rendszer a széles átjárókhöz nyújt fényáteresztő és egyben helytakarékos ajtómegoldást. Legfeljebb 60 kg-os ajtólapsúlyig a Slide Compact rendszer az ajtólap finom záródását biztosító SafeClose egységgel van ellátva.

→ További információ a 100. oldaltól található.

# Speciális ajtók és tokok

**TOKBA NYÍLÓ AJTÓK.** Ennél az ajtó kivitelnél a folyosó oldalon az ajtólap és a tok egy síkot alkot, és egyúttal a tokon át a mögötte levő szobába befelé nyílik. Így nem kell lemondani az előszobában sem az elegáns ajtó megjelenéséről, mint a falcolatlan ajtók esetében.

→ További információ a 107. oldaltól található.





BALRA. Ellenkezőleg nyíló ajtóelem, falcolatlan fa ajtó vakfalccal, RAL 9016 fehér színű valódi festés, Linea matt nemesacél kilincs

JOBBRA. Falcolatlan faajtó Zeroline tokkal, RAL 9016 fehér színű valódi festés, Linea fekete matt kilincs

**ZEROLINE TAPÉTAJTÓ TOK.** A letisztult formanyelv kedvelői számára a Hörmann Zeroline tok a tökéletes választás. Az átgondolt konstrukció minimalizmusával hat: a fal és az ajtólap egy síkot alkot, a tokszerkezet a mindössze 2 mm-es toktükörrel szinte észrevehetetlen, a zsanérok pedig rejtve vannak. Az eredmény a legmagasabb dizájn igényeket kielégítő ajtó- / tokkombináció.

→ További információ a 106. oldaltól található.

# Funkciós és intézményi ajtók

**FA-INTÉZMÉNYI AJTÓK.** A kereskedelmi és lakásépítés minden igényének megfelelően faajtóink kiegészíthetők további funkciókkal, füstgátló, hanggátló vagy biztonsági felszereltséggel is. Iskolákban, óvodákban, irodákban és szállodákban az ajtók különösen nagy igénybevételnek vannak kitéve. Ilyen alkalmazásra fejlesztettük ki új, kiváló minőségű DuraProject ajtófelületünket: a HPL-felülettel megegyező terméktulajdonságokat nyújt.

→ További információ a 110. oldaltól található.

JOBBRA. Falcolatlan faajtó, DuraProject fehér lakk, Lucia Professional ajtókilincs

LENT. Falcolatlan faajtó, DuraProject porszürke, Lucia Professional ajtókilincs





## Funkciók áttekintése



### Tűz- és füstgátlás

A tűzgátlás életet menthet! Így egy megfelelő kialakítású ajtó védhet a lángok áttörésével szemben (legalább 30 ill. 90 percre), de a veszélyes füstgázok behatolását is megakadályozhatja. A tűz- és füstgátló elemeket csak komplett elemként, a tokkal és az összes ajtóvasalattal együtt szállítjuk.



### Hanggátlás

A hanggátló ajtók használata ott kérdés, ahol a lakásokban vagy munkahelyeken zavaró hanghatás léphet fel. Döntő ilyenkor az ajtó és a tok kapcsolata. Ezek a lényeges komponensek ahhoz, hogy a kívánt hanggátlás garantálható legyen.



### Betörésgátlás

Arra alkalmas egyedi funkciók révén a betörés kockázata lényegesen csökkenthető. A Hörmann a lakásbejárati ajtókra RC2 vagy inkább RC3 ellenállási osztályt javasol.



### 3. Klímaosztály







Ezen osztály ajtója a speciális ajtólapszerkezetnek köszönhetően a különböző használatú terek közötti hőmérséklet- és páratartalomkülönbséget kiegyenlíti, pl. egy fűtetlen pince és egy meleg folyosó között.



**KLÍMA- ÉS LAKÁSBEJÁRATI AJTÓK.** A társasházi lakások számára ajtóink nagyfokú hanggátlást, és még a belső és a folyosókon uralkodó eltérő hőmérséklet mellett is megbízható működést nyújtanak, ráadásul a betörésgátlás tanúsítva is van. Válasszon három felszereltségi csomag közül, amelyek plusz biztonságot és kényelmet nyújtanak Önnek.

→ További információ a 110. oldaltól található.

#### Klíma- és lakásbejárati ajtók

	WET 1. rendszer*	WET 2. rendszer	WET 3. rendszer
 3. klímaosztály	●	●	●
 1. hanggátlási osztály	●		
 2. hanggátlási osztály		●	
 3. hanggátlási osztály		●	●
 RC2 biztonsági kialakítás		○	○
 RC3 biztonsági kialakítás			●

● = alapfelszereltség ○ = opcionális kivitel

\*) csak ProLine





**ÁTJÁRÓ GARÁZSAJTÓK. ÚJ.** A garázból a lakótérbe vezető átjárónál a törvény legalább 30 perces tűzvédelmet ír elő. Az alapkivitelhez tartozó füstgátlás védelmet nyújt a kipufogógázok ellen, az opcionális hanggátló funkció pedig a zavaró motorzajok ellen. A garázs átjáró ajtaja alapkivitelben RC2 biztonsági kialakítású. A választható RC3 kialakítással még biztonságosabbá teheti a közlekedést.

→ További információ a 110. oldaltól található.

BALRA. WET 3 ProLine falcolt lakásbejárati ajtó, fehér Duradecor, matt nemesacél biztonsági vasalat

LENT. Falcolt átjáró garázsajtó, fehér Duradecor felület, Linea matt nemesacél kilincs



# Tartozékok

**PORTAMATIC AJTÓMEGHAJTÁS.** Nyissa és zárja beltéri ajtóját egész egyszerűen, automatikusan kéziadóval vagy nyomógombbal. Ha Ön mozgáskorlátozott vagy egyszerűen több kényelemre vágyik – ez a technika könnyebbé teszi a mindennapjait. A PortaMatic ajtómeghajtásnak nemcsak számos funkciója és beállítási lehetősége megnyerő, de az áramfogyasztása is minimális. A PortaMatic ráadásul akár 25 %-kal kedvezőbb árú, mint a hasonló ajtómeghajtások, és az ápolási biztosítása akár 100 %-ban támogathatja is.





**SMARTKEY AJTÓZÁR-MEGHAJTÁS.** Nyissa az ajtózárat egyszerűen a kéziadón, rádiós belső nyomógombon lévő gomb megnyomásával vagy a SmartKey érzékelő felületével. Így többé nem kell bevásárló táskáit letennie, hogy házának, lakásának ajtaját kinyissa. Akár rollátorral / kerekesszéssel vagy babakocsival is sokkal egyszerűbben juthat be házába, lakásába, mert az ajtót már távolról nyitni tudja. A reteszelés vagy gombnyomásra vagy egy meghatározott idő után automatikusan történik meg. Így az ajtózárt biztonságosan reteszeli, és a lehetőlegnagyobb védelmet nyújtja a betörés ellen.

→ További információ a 111. oldalon található.



86

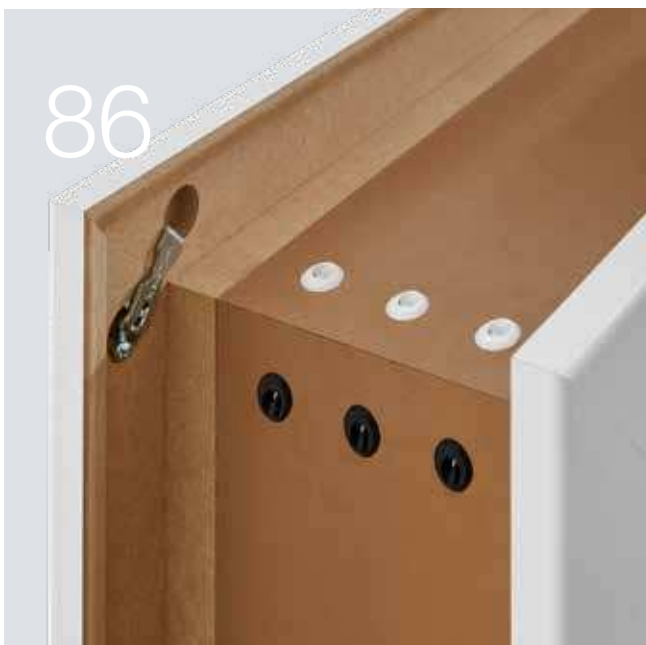

90



100



# Design. Kivitel. Kiegészítők.

- 86 Ajtó- és tokkonstrukciók
- 88 Ajtóvasalatok
- 90 black.edition ajtóvasalatok
- 91 Kilincsgarnitúrák faajtókhoz
- 96 Ajtóvasalatok és kilincsgarnitúrák üvegajtókhoz
- 98 Üvegkivágások, oldalelemek, felülvilágítók
- 100 Ajtóvasalatok és kilincsgarnitúrák tolóajtókhoz
- 102 Ajtó- és tokkivitelek
- 105 VarioFix acéltok
- 106 Zeroline tapétaajtó tok
- 107 Tokba nyíló faajtó
- 108 Áttekintő táblázat
- 110 Funkciós és intézményi ajtók
- 112 Méretek és beépítési adatok

# Ajtó- és tokkonstrukciók\*

Kiváló, asztalos minőség magas igényszínhez



**Szép megjelenés a pontos és könnyen szerelhető sarokillesztéseknek köszönhetően <sup>1</sup>**

## **Tokbélés**

- Csavarozott sarokillesztések, béléscsatlakozással
- Jól utánállítható
- Nagyfokú erőzárás

## **Tokborítás**

- Tömör fém csavaros kapcsolat
- Kimagasló erőzárás
- Közvetlen nyomáelosztás a csatlakozó felületeken
- Nincsenek látható furatok a tokborításon

**Nagyfokú alaktartás az erős tokszerkezetnek köszönhetően <sup>2</sup>**

- Tokbélés 25 mm vastag
- Tokbélés Duradecor felülettel
- Melaminbevonatos ellendarab
- MDF tokborítás

**A** Lekerekítési sugár 3 mm

**B** Fali visszaperemezés  
16 mm  
23 mm (opció)

**C** Tokborítás szélessége  
60 mm

70 mm (opcióként Duradecor felülettel, fehér színben)  
80 mm

\*) a ProLine, DesignLine, ClassicLine és GlassLine kivitelnél

**Tartósan halk záródás a kiváló minőségű tömítésnek köszönhetően <sup>3</sup>**

- Kétkamrás rendszer
- Tiszta szerkezet az ajtólapon
- Jó csillapítási tulajdonságok

**Nagyobb biztonság az ellenállóképes standard zárlemezeknek köszönhetően <sup>4</sup>**

- Mozgatható hátsó megtámasztás
- 6-szoros csavarozás
- Kétutas zárás
- Szállíthatók utólagos átszerelőkészletek

**Az ajtó nem süllyed meg a hibrid pánttáskának köszönhetően <sup>5</sup>**

- Teherbírás 80 kg
- Erősített fém-műanyag fogadóelem
- 4-szeres csavarozás a tokbélésben
- Vezetőhüvelyek a tokborítás elülső éléig
- fa- és üvegajtókhoz

**Nagy stabilitás a keretszerkezetű ajtólapnak köszönhetően <sup>6</sup>**

- Beltéri ajtók 70 mm-es keretszerkezettel
- pánt- és zároldalón

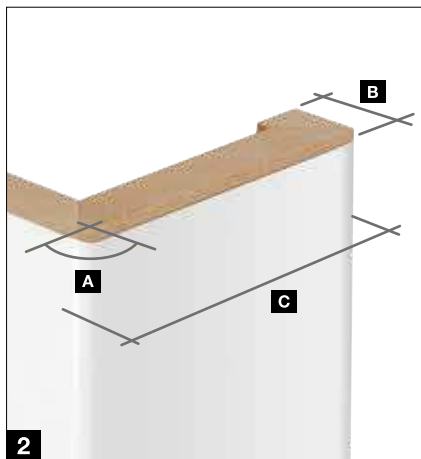

# Ajtóvasalatok

falcolt ajtólapokhoz

## Ajtóvasalatok falcolt ajtólapokhoz



I. osztályú BB-zár, nikkelezüst zárelőlap (alapkivitelben)



V 3420 WF 2-részes pánt (alapkivitelben)



V 3420 WF 2-részes pánt black.edition mélyfekete kivitelben (opció)



V 4426 WF 3-részes pánt (opció)



V 4426 WF 3-részes pánt black.edition mélyfekete kivitelben (opció)



VX 160 – 18 3D pánt (opció)



Rejtett elhelyezésű Pivot FX 2 60 3D pánt (opció)



Ajtóvasalatok falcolatlan ajtólapokhoz



I. osztályú BB-zár, nikkelezüst zárelőlap (alapkivitelben)



Mágnesesnyelvű zár az ajtó finom, halk záródásához (opció)



Mágneses nyelvű zár black.edition változatban az ajtó finom, halk záródásához (opció)



Mágnesnyelvű zár rövid zárelőlappal decens ajtó megjelenéshez (opció)



Rejtett 3D AN europánt (opció)



DX 61 rejtett elhelyezésű 3D pánt (opció)



Mágnesnyelvű zár black.edition változatban rövid zárelőlappal decens ajtó megjelenéshez (opció)



Rejtett 3D AN euroband pánt, black.edition mélyfekete kivitelben (opció)



DX 61 rejtett elhelyezésű 3D pánt mélyfeketében (opció) .ÚJ

# black.edition ajtóvasalatok

Nemes mélyfekete színben

A dizájn kedvelőinek ajánljuk a nemes mélyfekete színű ajtóvasalatokat. A fehér vagy szürke felületekkel kontrasztot alkotó black.edition nagyon exkluzív megjelenést kölcsönöz ajtajának.

Csak a Hörmann-nál

Az összes ajtóvasalat  
black.edition kivitelben

## 4Protect kontrasztos él

→ További információ a 103. oldaltól található.

## Toktömítés

## Ajtópántok

→ További információ a 88. oldaltól található.

## Kilincsgarnitúra

→ További információ a 91. oldaltól található.

## Zárlemez és zárelőlap

→ További információ a 88. oldaltól található.

## Tolóajtó-vasalatok



## Üveg-ajtóvasalatok



→ További információ a 100. oldaltól található.





**Euro kilincs, kerek .ÚJ**  
Matt nemesacél



**Euro kilincs, kerek .ÚJ**  
Matt nemesacél Fastlock zárral



**Euro kilincs, kerek .ÚJ**  
Matt mélyfekete



**Euro kilincs, kerek .ÚJ**  
Matt mélyfekete Fastlock zárral



**Euro kilincs, szögletes .ÚJ**  
Matt nemesacél



**Euro kilincs, szögletes .ÚJ**  
Matt nemesacél Fastlock zárral



**Euro kilincs, szögletes .ÚJ**  
Matt mélyfekete



**Euro kilincs, szögletes .ÚJ**  
Matt mélyfekete Fastlock zárral



## Fastlock reteszelés

Minimalista ajtó megjelenéshez a kilincssorozatot alapkivitelben kulcslyuk furat és zárási lehetőség nélkül szállítjuk. Felár ellenében minden modell Fastlock zárral is rendelhető. Itt a zárszerkezet elegáns módon az ajtókilincsbe van integrálva, egyszerűen félkézzel be- és kireteszelhető.

# Kilincsgarnitúrák

faajtókhöz



**Ala**  
Matt nemesacél  
S P



**Area .ÚJ**  
Matt nemesacél  
S P



**Area .ÚJ**  
Matt mélyfekete  
S P



**Apart**  
Matt nemesacél  
S P



**Basica 2**  
Matt nemesacél  
S P



**Cuneus .ÚJ**  
Matt mélyfekete  
S P



**Dee**  
Matt nemesacél  
S P



**Dee**  
Matt nemesacél  
S



**Indra**  
Matt nemesacél, polírozott  
S F



**Karee**  
Matt nemesacél  
S



**Linea**  
Matt nemesacél  
S F P



**Linea**  
Polírozott nemesacél  
F



**Linea black.edition**  
Matt mélyfekete  
S F P



**Linea**  
Matt nemesacél  
S F



**Luba**  
Matt nemesacél  
S P

 Opcionálisan  
tűzgátló ajtókhöz is



**Basica 3**  
Matt nemesacél  
**S P**



**Cuneus .ÚJ**  
Matt nemesacél  
**S P**



**Karee black.edition**  
Matt mélyfekete  
**S F**



**Lilet**  
Polírozott nemesacél, fehér  
porcelán fogantyú  
**S**



**Vallis**  
Matt nemesacél  
**S P**



**Vento**  
Matt nemesacél  
**S P**

### Kilincs- és zárrozetta változatok

A kilincs- és zárgarnitúrák meghatározó elemei a beltéri ajtó összképének. A Hörmann az ábrázolt kilincsgarnitúrák különböző változatait kínálja:

**S STANDARD ROZETTA.** A kb. 10 mm vastag kilincs- és zárrozetták az ajtólapra vannak felszerelve.

**F LAPOSROZETTA.** Ez a lapos rozettakivitel csak 3 mm vastag, és elegáns megjelenést kölcsönöz az ajtónak.

**P PLANAR.** A teljes mértékben egy síkot alkotó Planar rozetták tökéletesen az ajtólapba vannak süllyesztve, ez különleges inspirációt ad a dizájn kedvelőinek.

Egy további, apró részlet: a kulcslyuk furatának elhagyásával a megjelenés még könnyedebbnek és ezáltal elegánsabbnak tűnik.



**S**



**F**



**P**

# Kilincsgarnitúrák

faajtókhoz

## Bicolor 162 rendszer



Fekete matt / bronz, matt

F



Fekete matt / arany matt

F

## Bicolor 250 rendszer



Fekete matt / bronz, matt

F



Fekete matt / arany matt

F



Fehér matt / bronz matt

F

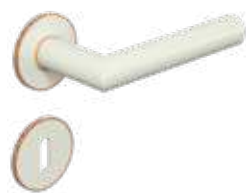

Fehér matt / arany matt

F



Fehér matt / bronz matt

F



Fehér matt / arany matt

F



Antracit / nemesacél matt

F



Antracit / nemesacél matt

F

Ez a laposrozetta **F** változat csak 3 mm vastag, és elegáns megjelenést kölcsönöz az ajtónak. További információ a 93. oldalon található.



### Bicolor kilincsgarnitúrák

Még több egyediséget adhat a faajtóknak a Bicolor rendszerű ajtókilincseinkkel. Itt különlegesen nemes módon vannak kombinálva a színes rozettás ajtókilincsek kontrasztos megjelenéssel. Ez egy rendkívüli alakító elem, mellyel finomhangolható a látvány.



#### Leaf Light

Kasmírszürkében (lásd a képet)  
vagy matt nemesacél kivitelben

**S**



#### Remote

Kasmírszürkében (lásd a képet)  
vagy matt nemesacél kivitelben

**S**



#### Avus One

Kasmírszürke (lásd az ábrát) vagy  
nemesacél, rozetták nélkül,  
opcionálisan Smart2Lock  
egységgel az ajtó fogantyún való  
reteszeléséhez

**S**



#### Lucia

Matt nemesacél (lásd az ábrát)  
vagy matt mélyfekete (kizárólag  
Lucia Professional), opcionálisan  
Smart2Lock zárral az ajtófogantyún  
való reteszeléshez

**S** Lucia Professional

**F** Lucia PiattaS

**S** Standard rozetta

**F** Laposrozetta

További információ a 93. oldalon  
található.



#### Smart2Lock reteszelés

A zárési mechanika elegáns módon az ajtókilincsbe  
van integrálva és egyetlen kézzel be- és  
kireteszeshető. Reteszelt állapotban az ajtófogantyú  
sem kívül, sem belül nem nyomható le. Ezen  
intelligens zártechnológia révén már nincs szükség  
kulcsrozettára, így a beltéri ajtó még inkább  
elegáns hatást nyújt. Ez a zár opcióban kapható  
az Avus One és a Lucia modellekhez.

# Ajtóvasalatok és kilincsgarnitúrák

üvegajtókhöz



**Linea**  
Matt nemesacél, polírozott  
nemesacél vagy EV 1



**Basica 3**  
Matt nemesacél vagy EV 1



**Apart**  
Matt nemesacél vagy  
polírozott / matt nemesacél



**Dee**  
Matt nemesacél, polírozott  
nemesacél vagy EV 1



**Aronda Combi vasalatszett**  
Matt nemesacél, polírozott  
nemesacél vagy EV 1



**Purista Combi vasalatszett**  
Matt nemesacél, polírozott  
nemesacél vagy EV 1



**Conica Combi vasalatszett**  
Matt nemesacél vagy EV 1



**Mina Combi vasalatszett**  
Matt nemesacél, egyedi kivitelű  
üvegajtó szükséges



**Linea black.edition**  
Matt mélyfekete



**Karee black.edition**  
Matt mélyfekete



**Purista Combi vasalatszett,  
black.edition**  
Matt mélyfekete, mágneses nyelvű  
zárral együtt



## Fokozott hanggátlás

Csendes és világos lakó- és munkakörnyezetre vágyik? Akkor a Clear és Satinato üvegajtókhöz opcionális kivit elként a 11 mm-es ragasztott biztonsági üveget és a süllyeszthető padlótömítést ajánljuk. Ajtója hanggátlási értéke elérheti akár a 32 dB-t is (mely megfelel az SK 1 osztálynak).





#### Puristo S vasalatszett

Kasmírszürke (lásd az ábrát) vagy nemesacél, opcionálisan Smart2Lock egységgel az ajtó fogantyún való reteszeléséhez

#### Smart2Lock reteszelés

A zárási mechanika elegáns módon az ajtóvasalatba van integrálva és egyetlen kézzel be- és kireteszelhető. Reteszelt állapotban az ajtófogantyú sem kívül, sem belül nem nyomható le. Ezen intelligens zártechnológia révén az üvegajtók kulcs nélkül reteszelhetők.



#### Avus One

Kasmírszürkében (lásd a képet) vagy nemesacél kivitelben



#### Leaf Light

Kasmírszürkében (lásd a képet) vagy nemesacél kivitelben



#### Remote

Kasmírszürkében (lásd a képet) vagy nemesacél kivitelben

### Lengőajtópántok .ÚJ



#### Agita

Matt nemesacél, pneumatikus zárófunkcióval, maximális ajtólap súly 60 kg



#### Agita black.edition

RAL 9005 mélyfekete, pneumatikus zárófunkcióval, maximális ajtólap súly 60 kg



#### Agita Ultra

Matt nemesacél, hidraulikus zárófunkcióval, állítható becsukási sebességgel, maximális ajtólap súly 100 kg



#### Agita Ultra black.edition

RAL 9005 mélyfekete, hidraulikus zárófunkcióval, állítható zárási sebességgel, maximális ajtólap súly 100 kg



### Lengőajtópántok .ÚJ

Opcionálisan lengőajtópántok is kaphatók minden üvegajtóhoz. Velük az ajtónyitás mindkét oldalra lehetséges. Helyszűke esetén különösen praktikus. A lengőajtópántok felszerelése az átjárótkba vagy közvetlenül a falazatra lehetséges.

# Üvegkivágások, oldalelemek, felülvilágítók

faajtókhöz

## Üvegkivágások ProLine faajtókhöz



DIN



LA 5



LA 9



LA 10



LA 11



LA 24 középén



LA 27



LA-Pure

## Oldalelemek (áthidaló-magasság)



1-szárnyú, 1 oldalelem



1-szárnyú, 2 oldalelem

## Felülvilágítók (mennyezetig érő magasságú)



1-szárnyú, 1 felsőelem, alternatívaként felülvilágítóval is



2-szárnyú, 1 felülvilágító

## Üvegezés az üvegkivágáshoz

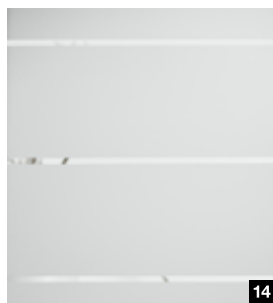
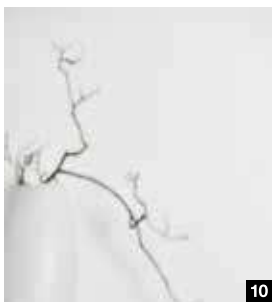
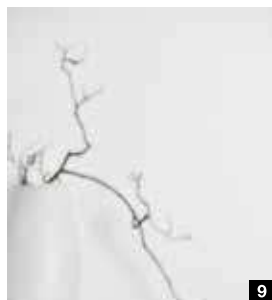
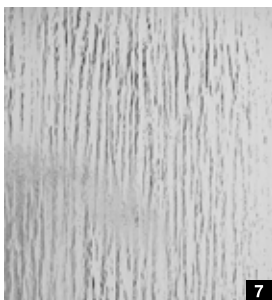
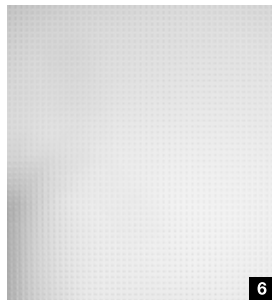
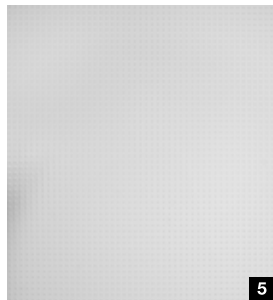
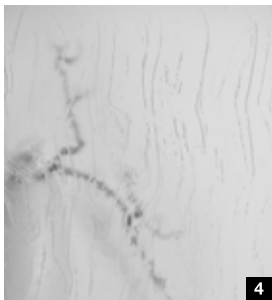
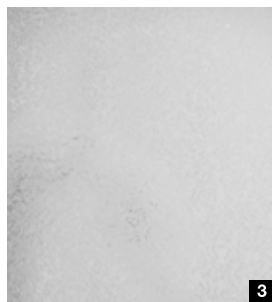
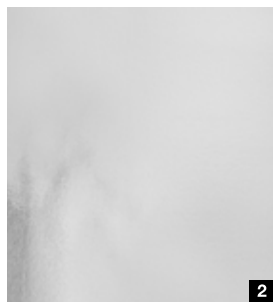

## Üvegajták

- 1 Artista átlátszó
- 2 Chinchilla fehér
- 3 Eisblumenglas fehér
- 4 Gothik fehér
- 5 Pave fehér
- 6 Master-Carré
- 7 Silvit 178 fehér
- 8 Uadi fehér
- 9 VSG Clear
- 10 VSG Clear fehér
- 11 Clear szürke
- 12 Sötétszürke
- 13 Clear bronz
- 14 GrooveGlass 15/10 átlátszó motívum
- 15 GrooveGlass 15/10 matt motívum

# Ajtóvasalatok és kilincsgarnitúrák

tolóajtókhoz

## Slide Compact tolóajtórendszer



A Slide Compact tolóajtórendszer profilja alapkivitelben matt nemesacél (bal oldali ábra), és opcionálisan matt mélyfekete (középső ábra) vagy fehér színben (jobb oldali ábra) kapható.

Slide Compact tolóajtórendszer, 1-szárnyú ajtókhoz kiegészítve függőleges ütközővel (nemesacél színekben), fal előtt futó változat

## Tolóajtórendszer a tokban



Az ajtólapon lévő kefe (bal oldali ábra) és a tokba épített befutótömítés (jobb oldali ábra) a C-típusú tokkal ellátott, fal előtt futó tolóajtók esetében optimális védelmet nyújt a szagokkal, zajokkal és a huzattal szemben – így még kellemesebben érezheti magát otthonában.

A falban futó tolóajtóknál a teljesen a falba tolt ajtólapot kiugró fogantyúval gombnyomásra ismét kihúzhatja, majd az ajtót zárhatja.

## Kagylófogantyú fa- és üvegajtókhoz



6402 kagylófogantyú csak faajtókhoz, kerek, matt nemesacél



6403 kagylófogantyú csak üvegajtókhoz, négyzetes, nemesacél színekben vagy black.edition mélyfekete



3649 design kagylófogantyú csak faajtókhoz, ovális, matt nemesacél



3648 dizájn kagylófogantyú csak faajtókhoz, négyzetes, matt nemesacél vagy mélyfekete black.edition . ÚJ



FSB 4212 kagylófogantyú, ovális, matt nemesacél vagy alumínium



FSB 4251 kagylófogantyú, négyzetes, süllyesztve rögzíthető, matt nemesacél



FSB 4250 kagylófogantyú, süllyesztve rögzíthető, csak faajtókhoz, matt nemesacél



FSB 4252 kagylófogantyú, kerek, süllyesztve rögzíthető, matt nemesacél



FSB 4253 kagylófogantyú, négyzetes, süllyesztve rögzíthető, matt nemesacél



Norma 3657 kagylófogantyú, ovális, matt nemesacél vagy mélyfekete black.edition . ÚJ



Rondell 3659 kagylófogantyú, kerek, matt nikkél vagy mélyfekete black.edition . ÚJ

## Fogantyúrúd fa- és üvegajtókhoz



Basic fogantyúrúdpár, kerek, matt nemesacél vagy black.edition mélyfekete



Basic fogantyúrúdpár, szögletes, matt nemesacél vagy black.edition mélyfekete

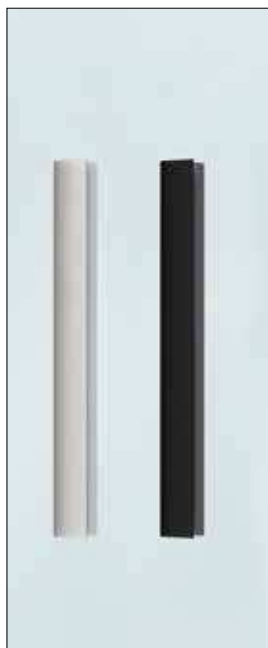

Fogólap, matt nemesacél vagy black.edition mélyfekete



U-Grip fogantyúrúdpár, kerek, matt nemesacél

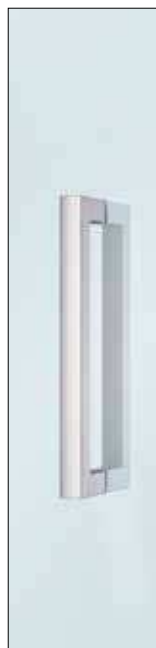

U-Grip fogantyúrúdpár, sarkos, matt nemesacél

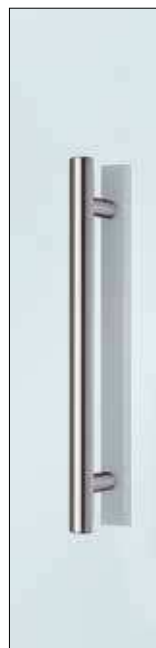

Combi fogantyúrúd kombinációs, fogólap

# Ajtó- és tokkivitelek

Egyedi dizájn és működés



## Falcolt kivitel lekerekített éllel

Ez a kialakítás helyes választás azok számára, akik értékelik a harmonikus összhatást: az ajtólap felfekszik a tokra és a lekerekített ajtólapélekkel harmonikus összhatást nyújt.

A lekerekített éllel ellátott, falcolt ajtó megjelenés kapható az összes faajtóhoz, kivéve a DesignLine Stripe és a ClassicLine Montana változatokat.

## Falcolt kivitel sarkos éllel

Ha Ön a különösen egyenes vonalú megjelenést értékeli, akkor ezt a kivitel ajánljuk Önnek. Az ajtólap felfekszik és szép formájú, sarkos éllel rendelkezik. Kapható az összes faajtóhoz a ClassicLine Carolina változatok kivételével. A 4Protect élvédővel ellátott Duradecor felület és a festett felület esetén ez a kivitel kiemeli a tökéletesen egybefüggő megjelenést.

## Falcolatlan kivitel

Exkluzív megjelenésű ajtót szeretne otthonához, szinte egy síkot alkotó átmenettel a tokra? Akkor a falcolatlan ajtólapot ajánljuk, mely különösen a modern életstílussal harmonizál. Ez a kivitel az összes faajtóhoz szállítható a ClassicLine Carolina változatok kivételével. A 4Protect élvédővel ellátott Duradecor felületeken és a valódi festésű felületeken ez a változat kiemeli a tökéletesen egybefüggő megjelenést.



4Protect élvédő



4Protect élvédő

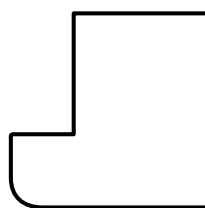

Ajtólap vízszintes metszete

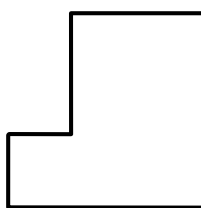

Ajtólap vízszintes metszete

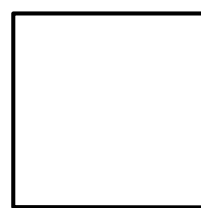

Ajtólap vízszintes metszete



## 4Protect élvédő

A 4-szeres élvédő az alábbi jellemzőkkel bír:

1. Nagy ütésállóság
2. Nagy kopásállóság
3. Nagy karcállóság
4. Teljesen egybefüggő megjelenés, azaz a szokványos ajtókkal ellentétben nincsenek olyan élek, melyek zavarnák a tökéletes ajtómegjelenést.

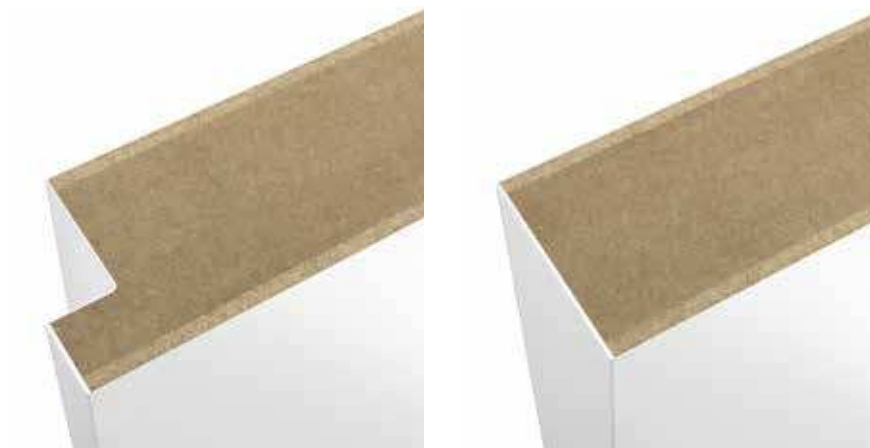

Falcolt kivitel sarkos éllel

Falcolatlan kivitel

## Kontrasztos él, 4Protect

A Duradecor felületű faajtóknak különleges hangsúlyt ad a 6-féle színben rendelhető 4Protect kontrasztos él.



Fekete

Antracit

Porszürke



Fehér

Világosszürke

Taupe

# Ajtó- és tokkivitelek

Egyedi dizájn és működés



## Papírrács betét

A papírrács betéttel egy alaktartó ajtólapbetétet kap, melynek igen jó az ár-érték aránya.

## Furatolt faforgácslap-csíkok

Az ajtóbetét különálló csíkokból áll, melyek optimálisan egymáshoz vannak rendezve. Ezáltal az ajtólap különösen stabil és magas igények kielégítésére alkalmas.

## Lyukfuratolt faforgácslap

A vízszintes furatolással rendelkező, végigfutó lap nagy felületi stabilitást kölcsönöz ajtólapoknak. Ezek a kiváló minőségű beltéri ajtók fokozott igénybevételhez is alkalmasak.

## Tömör faforgácslap

A kiváló minőségű, masszív tömör faforgácslapból készült ajtólapok rendelkeznek a legjobb szárnymerevséggel, ezért ezek különlegesen magas igények kielégítésére is alkalmasak. Az üvegkivágású ajtólapok alap kivételben tömör faforgácslapból készülnek.



## Befoglalótok

kerekített élekkel

## Befoglalótok

sarkos élekkel (csak festett felületekhez)

## Befoglalótok

profilírozva, ClassicLine Georgia és Carolina változatokhoz

## Blokktok

a nyílásba vagy a fal elé keretbe történő szereléshez



## 90° AJTÓTOK

Ha fontosnak tartja, hogy az ajtó megjelenése különösen egyenes vonalú legyen, ajánljuk 90°-os ajtótokkeretünket. A gérvágott tokokkal ellentétben a tokborítás itt függőleges ütközőlélekkel rendelkezik. Különösen klasszikus ajtómotívumokkal kombinálva alakít ki harmonikus összképet. A fényes, valódi festésű felületű falcolatlan és falcolt fa ajtókhöz kiváló minőségű nemesacél fedlappal is kaphatók.



## Csúcsminőségű megjelenés

A VarioFix acéltokok sarokillesztése kiváló minőségben van összehegesztve és síkban lecsiszolva, így ezen acéltokoknál semmilyen sarokillesztés sem látható. A falcolatlan ajtóknál a stabil szerkezet garantálja az egységes résméretet, mert a tok a beépítést követően már nem deformálódhat el.

## Tökéletes kombináció

A mindkét oldalán 55 mm-es toktükrrel rendelkező acéltok tökéletesen harmonizál a fatokokkal. A fehér Duradecor és a valódi festésű fehér ajtólapjainkhoz kapható a VarioFix acéltok fehér tömítőprofilal RAL 9016 fehér színben vagy egyedi RAL színben. A tok üveg vagy fa ajtólapokkal is kombinálható.

## Különösen hosszú élettartam

A kiváló minőségű porszórásnak köszönhetően a tok még akár játékautóval vagy porszívóval való ütközésnek is ellenáll és a felületi sérülések könnyen kijavíthatók. Sem vizes áttörlés, sem az alapos tisztítás nem károsítja a tokot.

## Gyors szerelés

A VarioFix acéltok, úgy mint a fatokok is, csavarozás nélkül, 2 K szerelőhabbal az összes faltípusba beépíthető. Ez a telepítés során akár 50 %-os időmegtakarítást eredményez a hagyományos acéltokokhoz képest. A VarioFix acéltok számára a max. 20 mm-es falvastagsági túrés sem probléma. Felújításnál vagy akár az új építésnél jelentkező falvastagsági különbségeket egyszerűen kiegyenlíti az állítható díszfalc.

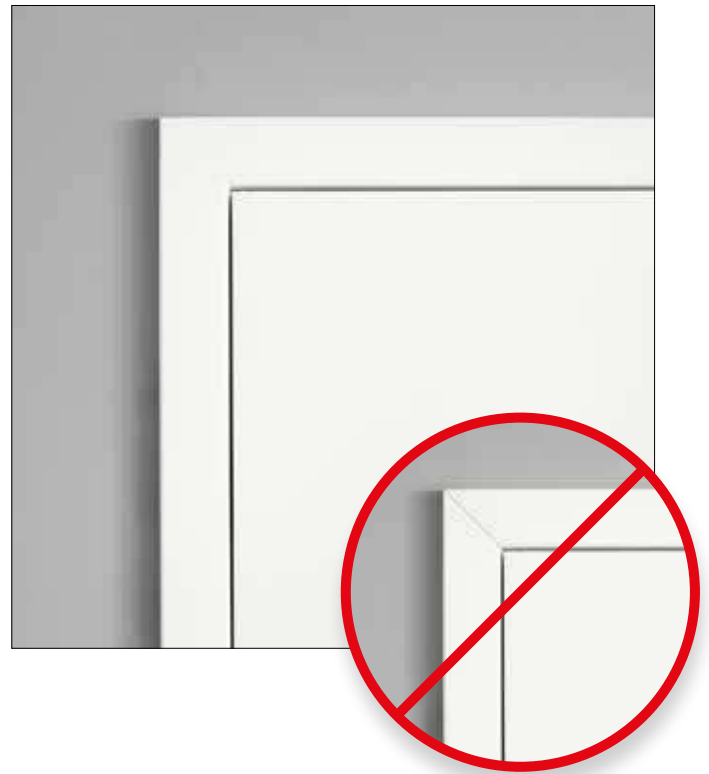

# Zeroline tapétaajtó tok .ÚJ

Világos formanyelv a modern élettér koncepcióhoz



## A láthatatlanság szépsége

Azok számára, akik értékelik a világos formanyelvet és a modern, letisztult dizájnt, a Zeroline tok pontosan a megfelelő választás. A minimalista látvány megnyerő: a fal és az ajtólap egy síkot alkot, a tokszerkezet a mindössze 2 mm-es toktükörrel szinte észrevétlen marad, és a zsanérok is rejtve vannak. Ez az ajtólap- / tokkombináció tökéletesen megfelel a kifinomult dizájn igényekhez.

## Tok alapkivitelben szövettel

A tok alapkivitelben szövetszalagot kap, amely le lesz vakolva, és megakadályozza a repedéseket. Ezáltal a tok teljesen egybeépül a fallal.

## Egy síkot alkotó szegélyléc

A tokhoz hozzáillő szegélyléc kapható, amelyre közvetlenül kerülhet a vakolat. Ez azt jelenti, hogy a szegélyléc a fallal egy síkot alkotóan is beépíthető.

## Felszereltségi jellemzők

- Falcolatlan ajtólap
- 45 mm-es ajtóvastagság
- Rejtett elhelyezésű pántok
- Mágnesnyelvű zár

## Névleges méret

Max. magasság: 2250 mm

Max. szélesség: 1250 mm

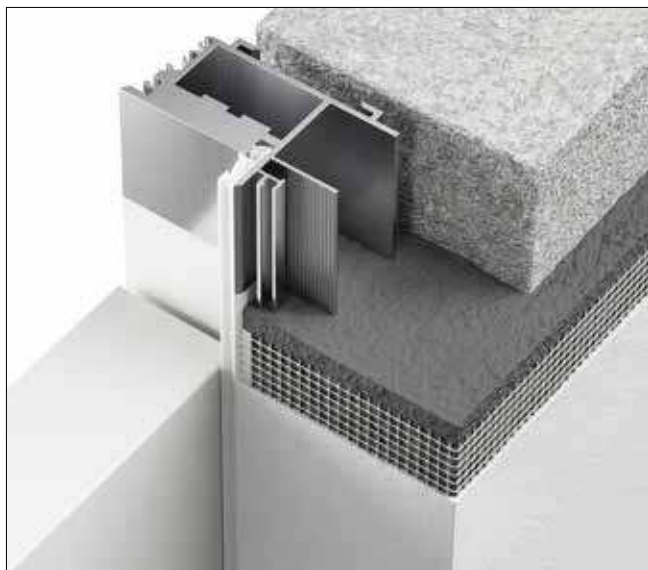

A kiegészítésként használt rugalmas szövet megakadályozza a vakolat repedezését.

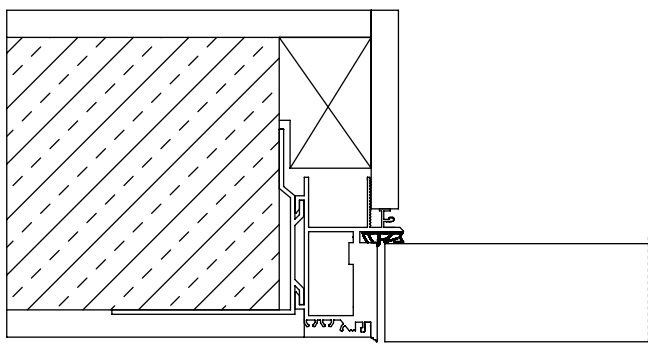

Falcolatlan ajtó vízszintes metszete

# Reverse tokba nyíló faajtó .ÚJ

Az ajtó egy síkot alkotó megjelenésű a folyosói oldalon

## A tokon át a szomszédos helyiségbe nyílik

Ha értékeli, hogy az ajtó a folyosó felől nézetazonos megjelenésű és egy síkot alkot, és azt szeretné, hogy az ajtók a tokon keresztül a mögötte lévő szobába nyíljanak – és ne a folyosóra, mint általában -, akkor a tokba nyíló ajtóinkat ajánljuk (lásd az ábrát jobbra lent).

## Elegáns megjelenés

A rejtett pántok hangsúlyozzák a minimalista, modern ajtó megjelenést.

## Jól kombinálható

Az ellenkezőleg nyíló ajtók az ajtólap és a tok azonos nézetének és az egy síkot alkotó átmenetnek köszönhetően nagyon jól kombinálhatók ugyanabban a helyiségben vagy folyosón falcolatlan ajtókkal. Így harmonikus és otthonos összképet kapunk.

## Felszereltségi jellemzők

- Falcolatlan ajtólap ellenfalccal
- 40 mm-es ajtóvastagság
- Rejtett elhelyezésű pántok
- Mágnesnyelvű zár
- Nyitáshatároló

## Névleges méret

Max. magasság: 2489 mm

Max. szélesség: 1174 mm

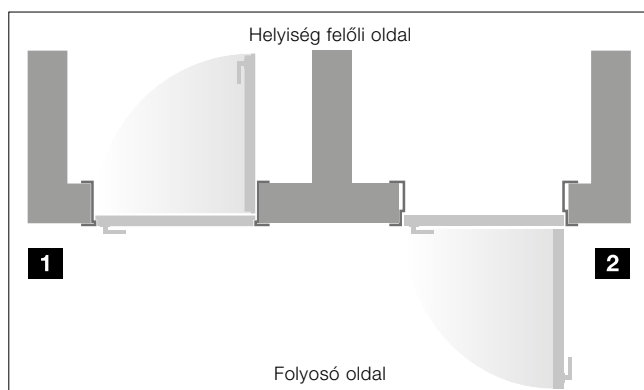



















Az ellenkezőleg nyíló ajtó (DIN balos) a szobába **1** nyílik, a normálisan nyíló falcolatlan ajtó (DIN jobbos) pedig a folyosóra **2**

# Áttekintő táblázat

faajtókhoz

## Ajtómotívumok

		ProLine	DesignLine Stripe 15	DesignLine Groove	DesignLine Steel	DesignLine Plain	DesignLine Rail
<b>Felületek</b>							
<b>Duradecor</b>							
falcolt sarkos		●	○	-	●	●	●
falcolt, lekerekített		●	-	-	●	●	●
falcolatlan, sarkos		●	○	-	●	●	●
<b>Strukturált Duradecor</b>							
falcolt sarkos		●	-	-	●	●	●
falcolt, lekerekített		●	-	-	●	●	●
falcolatlan, sarkos		●	-	-	●	●	●
<b>Ultramatt</b>							
falcolt sarkos		-	-	-	●	-	-
falcolt, lekerekített		-	-	-	●	-	-
falcolatlan, sarkos		-	-	-	●	-	-
<b>Pala</b>							
falcolt sarkos		-	-	-	●	●	-
falcolatlan, sarkos		-	-	-	●	●	-
<b>Leinen</b>							
falcolt sarkos		-	-	-	●	●	-
falcolt, lekerekített		-	-	-	●	●	-
falcolatlan, sarkos		-	-	-	●	●	-
<b>Valódi festés / Valódi festés matt</b>							
falcolt sarkos		●	-	●	●	●	●
falcolt, lekerekített		●	-	●	●	●	●
falcolatlan, sarkos		●	-	●	●	●	●
<b>Valódi fa furnér</b>							
falcolt sarkos		●	-	-	-	-	○
falcolatlan, sarkos		●	-	-	-	-	○

● = összes dekorhoz / színhez szállítható ○ = nem szállítható minden dekorhoz / színhez

Ajtóbetét

ClassicLine Carolina ClassicLine Georgia ClassicLine Montana ClassicLine Kontura







Papírrács betét Furatolt faforgácslap-csík Lyukfuratolt faforgácslap Tömör faforgácslap

-	●	-	-	●	●	●	●
-	●	-	-	●	●	●	●
-	●	-	-	-	-	●	●
-	○	-	-	●	●	●	●
-	○	-	-	●	●	●	●
-	○	-	-	-	-	●	●
-	-	-	-	-	-	●	●
-	-	-	-	-	-	●	●
-	-	-	-	-	-	●	●
-	-	-	-	-	-	●	●
-	-	-	-	-	-	●	●
-	-	-	-	-	-	●	●
-	-	-	-	-	-	●	●
-	-	-	-	-	-	●	●
-	●	-	-	●	-	●	●
○	●	○	○*	-	●	●	●
-	●	-	-	-	●	●	●
-	-	-	-	-	-	●	●
-	-	-	-	-	-	●	●

# Funkciós és intézményi ajtók











A még nagyobb biztonság és kényelem kedvéért

## Klíma- és lakásbejárati ajtók

	WET 1. rendszer <sup>1)</sup>	WET 2. rendszer	WET 3. rendszer
Ajtóvastagság kb.	40 mm	46 mm	52 mm
Max. méretek	2110 × 985 mm	2235 × 1110 mm	2485 × 1235 mm <sup>2)</sup>
Karos ajtócsukó	○	○	○
Csúszósínes ajtócsukó	○	○	○
VarioFix tok	○	○	○
 3. klímaosztály	●	●	●
 1. hanggátlási osztály	●	-	-
 2. hanggátlási osztály	-	●	-
 3. hanggátlási osztály	-	●	●
 RC2 biztonsági kialakítás	-	○	○
 RC3 biztonsági kialakítás	-	-	●

● = alapfelszereltség ○ = opcionális kivitel

## Tűzgátló ajtók / füstgátló ajtók

	Füstgátló ajtó <sup>3)</sup>	T30 / EI230 füst- és tűzgátló ajtó <sup>4)</sup>	T30 átjáró garázsajtó	T90 / EI290 füst- és tűzgátló ajtó <sup>5)</sup>
Ajtóvastagság kb.	46 mm	50 mm	70 mm	70 mm
Max. méretek	2235 × 1110 mm	2235 × 1235 mm	2235 × 1235 mm	2485 × 1235 mm
Karos ajtócsukó	○	●	○	●
Csúszósínes ajtócsukó	●	○	●	○
 T30 / EI <sub>2</sub> 30 tűzgátló	-	●	●	-
 T90 / EI <sub>2</sub> 90 tűzálló	-	-	-	●
 Füstgátlás	●	○	●	○
 2. klímaosztály	-	●	-	●
 3. klímaosztály	○	○	●	○
 1. hanggátlási osztály	○	○	●	○
 2. hanggátlási osztály	●	○	○	○
 3. hanggátlási osztály	○	○	○	-
 RC2 biztonsági kialakítás	○	○	●	○
 RC3 biztonsági kialakítás	-	-	○	○

● = alapfelszereltség ○ = opcionális kivitel

<sup>1)</sup> Az ajtószélesség és a beszerelési helyzet függvényében

<sup>2)</sup> RC3 esetén: 2235 × 1110 mm

<sup>3)</sup> csak ProLine, további ajtó kivitelek külön ajánlatra

<sup>4)</sup> csak ProLine, Groove, Steel, Plain és ClassicLine Kontura kivitelekhez

<sup>5)</sup> csak ProLine Duradecor kivitelhez



#### **Ajtókémlő 1**

Az opcionális ajtókémlővel Ön bármikor láthatja, hogy ki áll az ajtója előtt, anélkül, hogy azt ki kellene nyitnia.

#### **E-nyitó (mágneszár) 2**

Az opcionális elektromos zárellenarabbal az ajtót egyszerűen egy kapcsolóval a lakás belsejéből nyithatja.



#### **Zárkialakítás 3**

opcionálisan önreteszelő automatazárként vagy automata ajtónyitóként

#### **Biztonsági vasalat 4**

opcionálisan hosszú címkes / ES 1 rozettás vagy hosszúcímkes / ES 2 hosszúcímkes változatban



#### **Karos ajtócsukó 5**

alapkivitelben vagy opcionálisan az 1-szárnyú ajtóknál (kivitteltől függően)

#### **Csúszósínes ajtócsukó 6**

alapkivitelben vagy opcionálisan az 1- és 2-szárnyú ajtóknál (kivitteltől függően)



#### **Tűzgátló kilincsgarnitúra 7**

(A hengerzárbetét nem része a szállított tartalomnak) Alapkivitelben fekete műanyag vagy opcionálisan nemesacél kilincsként (lásd: 92. oldal).

#### **SmartKey ajtózár-meghajtás 8**

Fehér vagy ezüstszínben kapható, feliratozott gombokkal ellátott HSE 4 SK BS kéziadóval együtt.

# Méretek és beépítési adatok

faajtókhoz

## Ajtólap

- kb. 40 mm, illetve 45 mm vastag (valódi fa furnér ajtók esetén)
- Kiegészítő kereterősítéssel ellátott, tömörfa / fa alapanyagú keretszerkezet, mely alul 25 mm-rel rövidíthető
- 2-szárnyú ajtóknál: ellenfalcos kivitel<sup>1)</sup>
- I. klímaosztály, N – S igénybevételi osztály (kivitteltől függően)
- Felakasztásra készen, DIN 18101 szerint
- Illeszkedik a fa befoglalótokhoz vagy a szabványos acéltokhoz

## Függőleges metszet

falcolt

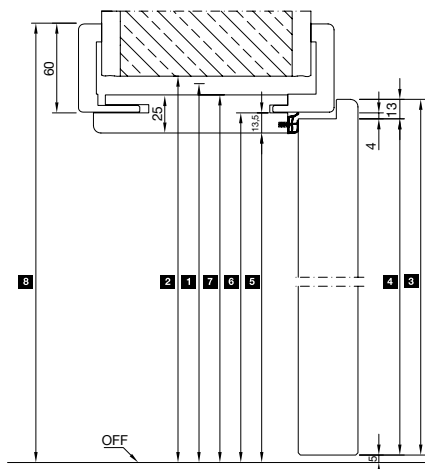

falcolatlan

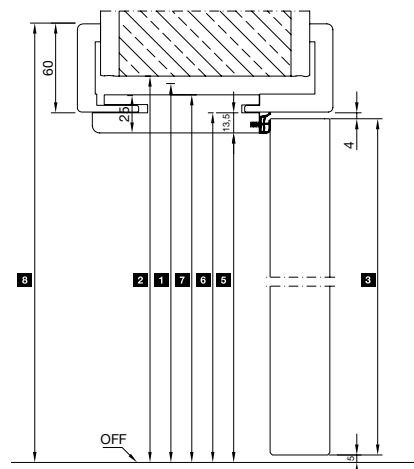

## Tok

- Állítható falvastagság, –5 mm / +15 mm, illetve –5 / +10 mm (valódi fa furnér ajtók esetén)
- Csillapítóprofil gyárilag behúzva, a sarkoknál gérbe vágva

1	Névleges magasság		1875	2000	2125	2250
2	Falnyílás		1880	2005	2130	2255
3	Ajtólap-külméret	falcolt	1860	1985	2110	2235
		falcolatlan	1847	1972	2097	2222
4	Ajtólap falcméret		1847	1972	2097	2222
5	Szabad átjáróméret		1843	1968	2093	2218
6	Tokfalcméret		1856	1981	2106	2231
7	Tokbélés-külméret		1868	1993	2118	2243
8	Tokkülméret					
	60 mm-es tokborításnál (80 mm-es tokborításnál +20 mm)		1916	2041	2166	2291

## Tokméret

- A** Lekerekítési sugár 3 mm
- B** Fali visszaperemezés
  - 16 mm
  - 23 mm
- C** Tokborítás szélessége
  - 60 mm
  - 70 mm<sup>2)</sup>
  - 80 mm
  - 100 mm
- D** Tokbélés
  - 25 mm vastag

<sup>2)</sup> Csak 23 mm-es fali visszapereméssel kapható

## Tokkivitelek

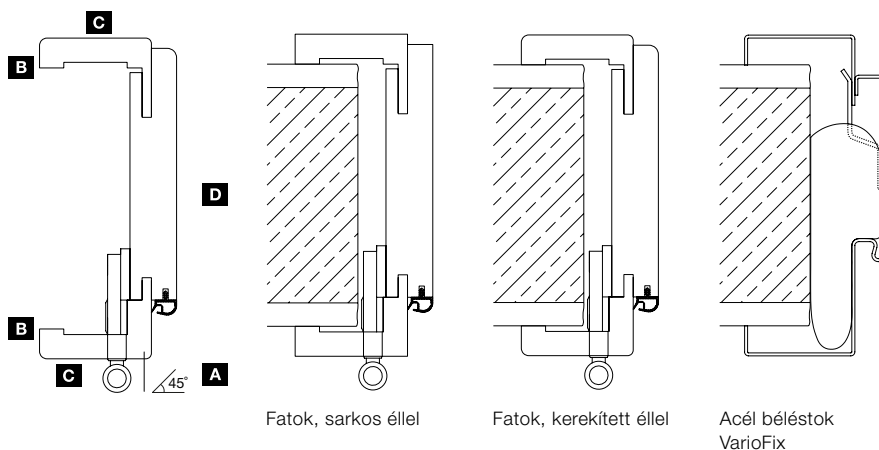

Méretek mm-ben



## Vízszintes metszet – 1-szárnyú

falcolt

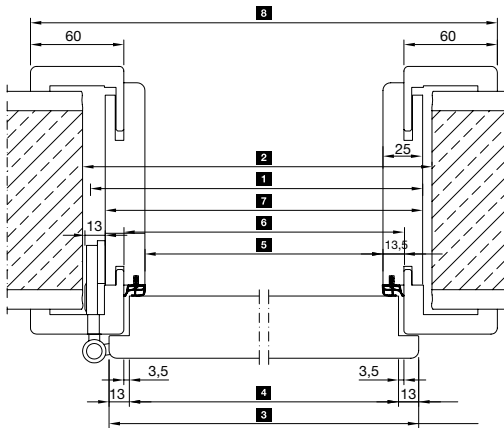

falcolatlan

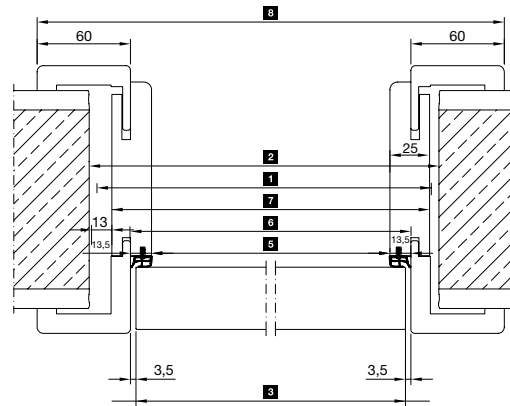

		625	750	875	1000	1125	1250	
<b>1</b>	Névleges szélesség							
<b>2</b>	Falnyílás	635	760	885	1010	1135	1260	
<b>3</b>	Ajtólap-külméret	falcolt	610	735	860	985	1110	1235
		falcolatlan	584	709	834	959	1084	1209
<b>4</b>	Ajtólap falcméret	584	709	834	959	1084	1209	
<b>5</b>	Szabad átjáróméret	564	689	814	939	1064	1189	
<b>6</b>	Tokfalcméret	591	716	841	966	1091	1216	
<b>7</b>	Tokbélés-külméret	614	739	864	989	1114	1239	
<b>8</b>	Tokkülméret	711	836	961	1086	1211	1336	

## Vízszintes metszet – 2-szárnyú

falcolt

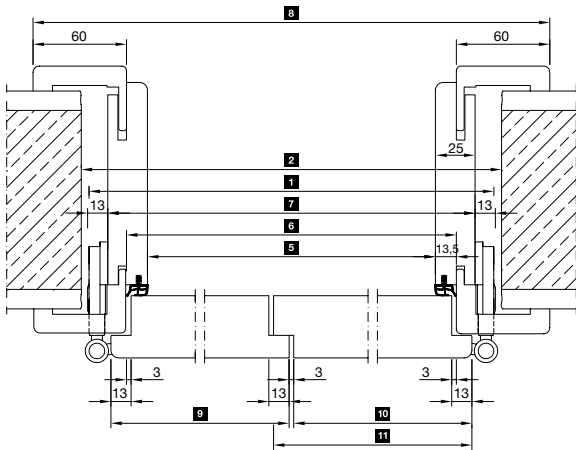

falcolatlan

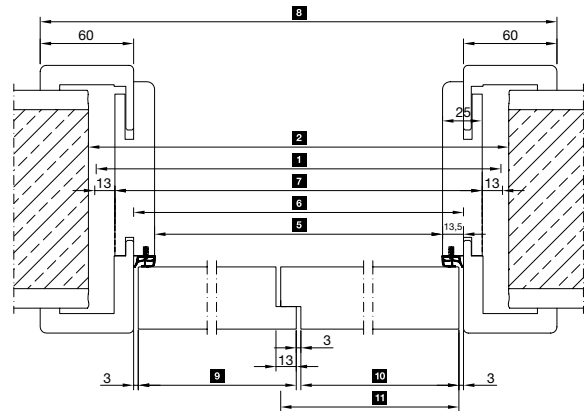

		1250	1375	1500	1750	1875	2000	2250	2500	
<b>1</b>	Névleges szélesség									
<b>2</b>	Falnyílás	1260	1385	1510	1760	1885	2010	2260	2510	
<b>5</b>	Szabad átjáróméret	1176	1301	1426	1676	1801	1926	2176	2426	
<b>6</b>	Tokfalcméret	1203	1328	1453	1703	1828	1953	2203	2453	
<b>7</b>	Tokbélés-külméret	1226	1351	1476	1726	1851	1976	2226	2476	
<b>8</b>	Tokkülméret	1323	1448	1573	1823	1948	2073	2323	2573	
<b>3</b>	Ajtólap-külméret Nyílászárny	falcolt	610	735	735	860	985	985	1110	1235
		falcolatlan	597	722	722	847	972	972	1097	1222
<b>3</b>	Ajtólap-külméret Állószárny ütközőléccsel <sup>3)</sup>	falcolt	610	610	735	860	860	985	1110	1235
		falcolatlan	597	597	722	847	847	972	1097	1222
<b>3</b>	Ajtólap-külméret Állószárny ellenfalccal	falcolt	623	623	748	873	873	998	1123	1248
		falcolatlan	610	610	735	860	860	985	1110	1235

Méretetek mm-ben

<sup>3)</sup> Csak Carolina ajtómotívumok esetén

# Méretetek és beépítési adatok

Zeroline tok

Falcolatlan ajtólap függőleges metszete

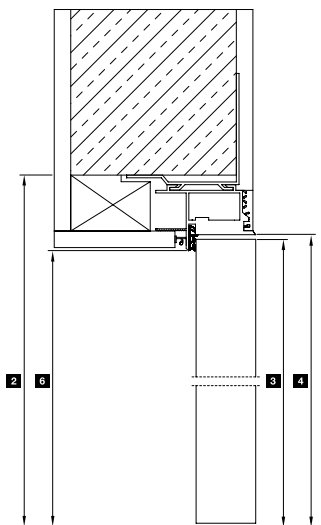

Falcolatlan ajtólap vízszintes metszete

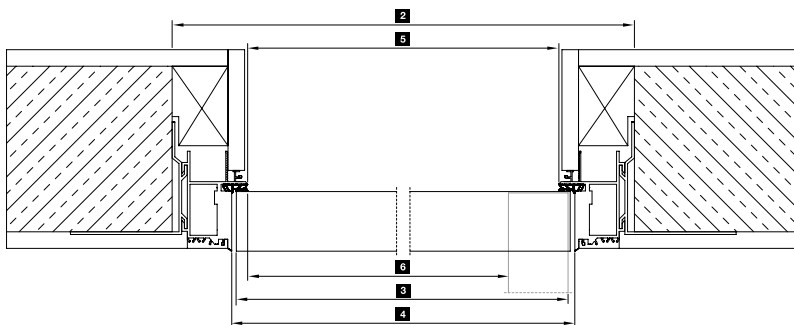

Ellenkezőleg nyíló ajtólap függőleges metszete

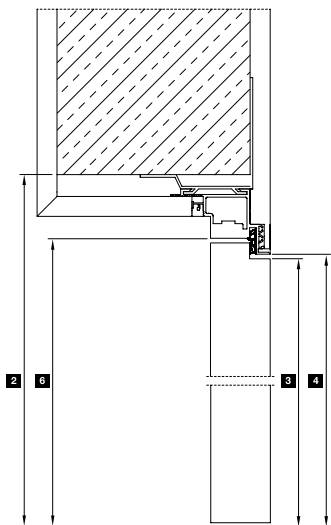

Ellenkezőleg nyíló ajtólap vízszintes metszete

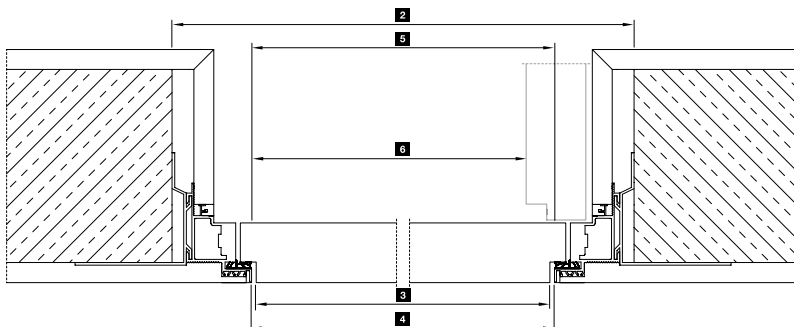

Zeroline tok méretezése

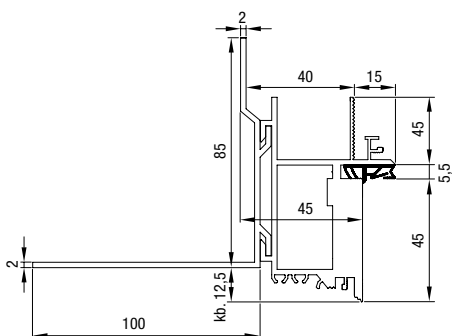

<b>1</b>	Névleges szélesség	750	875	1000	1125	921	1045
<b>2</b>	Falnyílás	760	885	1010	1135	931	1055
<b>3</b>	Ajtólap-külméret <sup>1)</sup>	663	788	913	1038	834	958
<b>4</b>	Tokfalc méret <sup>1)</sup>	670	795	920	1045	841	965
<b>5</b>	Szabad tokbelső méret <sup>1)</sup>	646	771	896	1021	817	941
<b>6</b>	Szabad átjáróméret <sup>1)</sup>	610	735	860	985	781	905
<b>1</b>	Névleges magasság	2000	2125	2250	2026	2151	
<b>2</b>	Falnyílás OFF-ig	2005	2130	2255	2031	2156	
<b>3</b>	Ajtólap-külméret <sup>2)</sup>	1949	2074	2199	1975	2100	
<b>4</b>	Tokfalc méret OFF-ig <sup>2)</sup>	1960	2085	2210	1986	2111	
<b>5</b>	Szabad átjáróméret OFF-ig <sup>2)</sup>	1948	2073	2198	1974	2099	

Zeroline tokhoz minden méret falcolatlan ajtólapal  
<sup>1)</sup> Zeroline toknál ellenkezőleg nyíló ajtólapal – 6 mm  
<sup>2)</sup> Zeroline toknál ellenkezőleg nyíló ajtólapal – 3 mm

Minden méret mm-ben

# Méretetek és beépítési adatok

Ellenkezőleg nyíló ajtók

Függőleges metszet

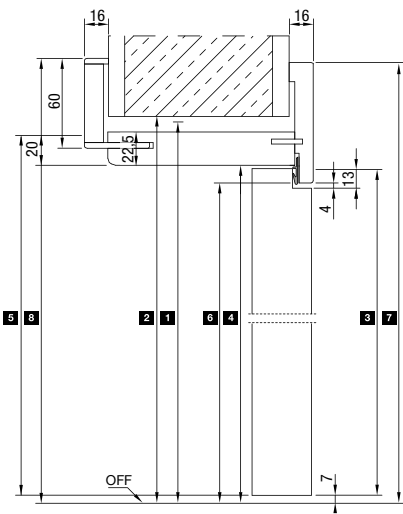

Vízszintes metszetek

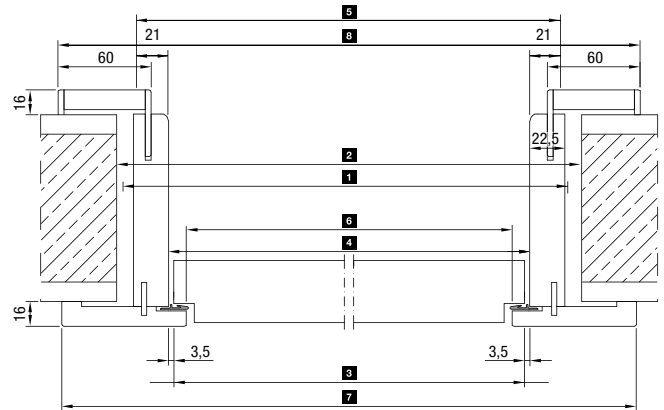

Zárva

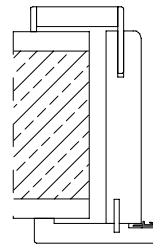

Nyitva  
(DIN balos)

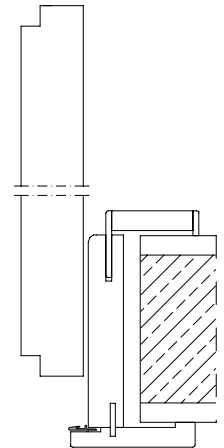

	min.					max.
<b>1</b> Névleges szélesség	<b>674</b>	<b>750</b>	<b>875</b>	<b>1000</b>	<b>1125</b>	<b>1174</b>
<b>2</b> Falnyílás	684	760	885	1010	1135	1184
<b>3</b> Ajtólap-külméret	610	686	811	936	1061	1110
<b>4</b> Tokfalcméret	617	693	818	943	1068	1117
<b>5</b> Tok névleges méret	659	735	860	985	1110	1159
<b>6</b> Szabad átjáróméret	594	670	795	920	1045	1094
<b>7</b> Tokkülméret látszó oldal	754	830	955	1080	1205	1254
<b>8</b> Tokkülméret nyíló oldalon	760	836	961	1086	1211	1260
<b>1</b> Névleges magasság	<b>1875</b>	<b>2000</b>	<b>2125</b>	<b>2250</b>	<b>2489</b>	
<b>2</b> Falnyílás OFF-ig	1880	2005	2130	2255	2494	
<b>3</b> Ajtólap-külméret	1835	1960	2085	2210	2449	
<b>4</b> Tokfalcméret OFF-ig	1847	1972	2097	2222	2461	
<b>5</b> Tok névleges méret	1860	1985	2110	2235	2474	
<b>6</b> Szabad átjáróméret OFF-ig	1836	1961	2086	2211	2450	
<b>7</b> Tokkülméret látszó oldal	1916	2041	2166	2291	2530	
<b>8</b> Tokkülméret nyíló oldalon	1919	2044	2169	2294	2533	
					<b>max.</b>	

# Tapasztalja meg a Hörmann minőséget új építésnél és felújításnál egyaránt

A Hörmann termékek tartósságukkal és funkcionalitásukkal győznek meg. Így új épületét és korszerűsítését is a lehető legjobban tervezheti meg. A gondosan egymásra hangolt megoldások szebbé, biztonságosabbá és kényelmesebbé teszik az otthonát.

**GARÁZSKAPUK. KAPU- ÉS AJTÓMEGHAJTÁSOK. HÁZBEJÁRATI AJTÓK. BELTÉRI AJTÓK. ACÉLAJTÓK. TOKOK. TÁROLÓHELYRENDSZEREK.**



Az ábrákon látható termékek részben egyedi kivittel rendelkeznek, és nem mindig felelnek meg az alapkivitelnek. Az ábrázolt felületek és színek nyomdatechnikai okokból eltérhetnek a valóságtól. Szerzői jogilag védve. Az utánnomás, kivonatosan is, csak a beleegyezésünkkel megengedett. A változások jogát fenntartjuk.