

fischer 

**PV modulok
homlokzati
rögzítése**



PV-klipp rendszer

PV-modulok gyors és egyszerű rögzítéséhez függőleges homlokzatokon

III. korrózióállósági osztályú korrózióálló acélból készült, ezért **rendkívül időjárásálló.**

A rendszer lehetővé teszi a **különböző falfelületekre és háttérszerkezetekre történő rögzítést.**

Könnyű és gyors csatlakozási lehetőség a PV modulokhoz a csúszóanya és a fogazott csavar segítségével.



Kezdő- és végklipp
FSMC S/E



Csúszóanya FSMN



Fogazott csavar SKS

Javaslatok

Alkalmas olyan építőanyagokhoz, mint például:



Beton



Falazat



Acélszerkezetek



Trapézlemezek



Fa



Közvetlenül a háttérszerkezetre történő rögzítésre is alkalmas (alumínium profilok, acélprofilok, falécek, vagy fa tartóváz)

Előnyök, működés és szerelés

Előnyök áttekintése

- A praktikus csúszóanya gyors és feszültségmentes beépítést tesz lehetővé.
- Az egyszerű korrózióálló acél plug-in rendszer a magas III. korrózióállósági osztályának köszönhetően rendkívül időjárásálló.
- Alkalmas bármilyen típusú keretes PV-modulhoz illesztő furatokkal.
- A moduláris rendszer lehetővé teszi az összefüggő modulcsoportok építését módosítható illesztési méretekkel.
- A klippek kezdő- és végklippként is használhatóak, így minimálisra csökkenthető a szükséges termékek száma.
- CE tanúsítvány és kültéri használhatósági tanúsítvány a homlokzathoz.

Működése

- Csúsztassa az FSMN csúszóanyákat a modul hátoldalán lévő összes rögzítőfuratra.
- Rögzítse a fischer FSMC S/E-t az indítómodul egyik oldalára egy csavar és menetrögzítő segítségével. Rögzítse a fischer FSMC M-et az indítómodul másik oldalára egy csavar és menetrögzítő segítségével.
- Rögzítse az FSMC S/E és az FSMC M elemeket az építőanyaghoz dübelek, facsavarok stb. segítségével.
- A további moduloknál szereljen csavarokat menetrögzítő használatával az egyik oldalra, és rögzítse az FSMC M-re a kezdőmodulról indulva. Az FSMC M-et az ellenkező oldalon csavarral és menetrögzítő használatával alkalmazza, és facsavarok, dübelek stb. segítségével rögzítse az építőanyaghoz.



Tanúsítványok

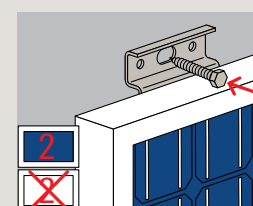
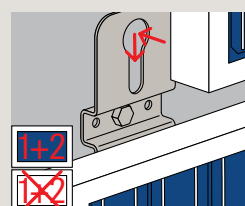
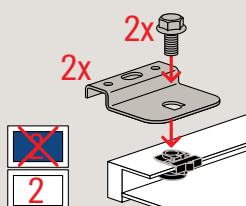
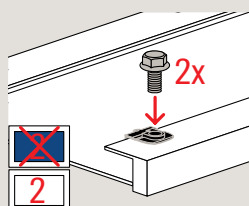
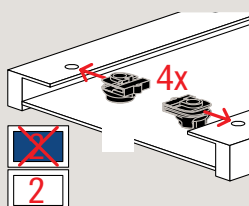
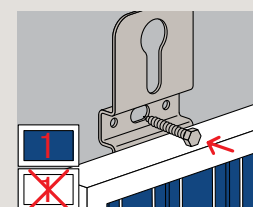
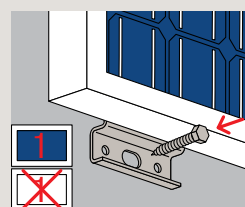
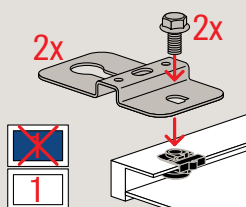
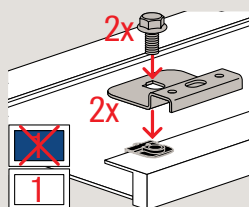
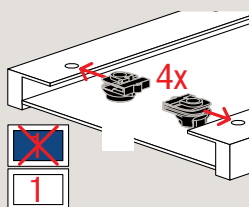

Vízszintes függesztett rendszer ATK 103

Átszellőztetett PV homlokzat építéséhez

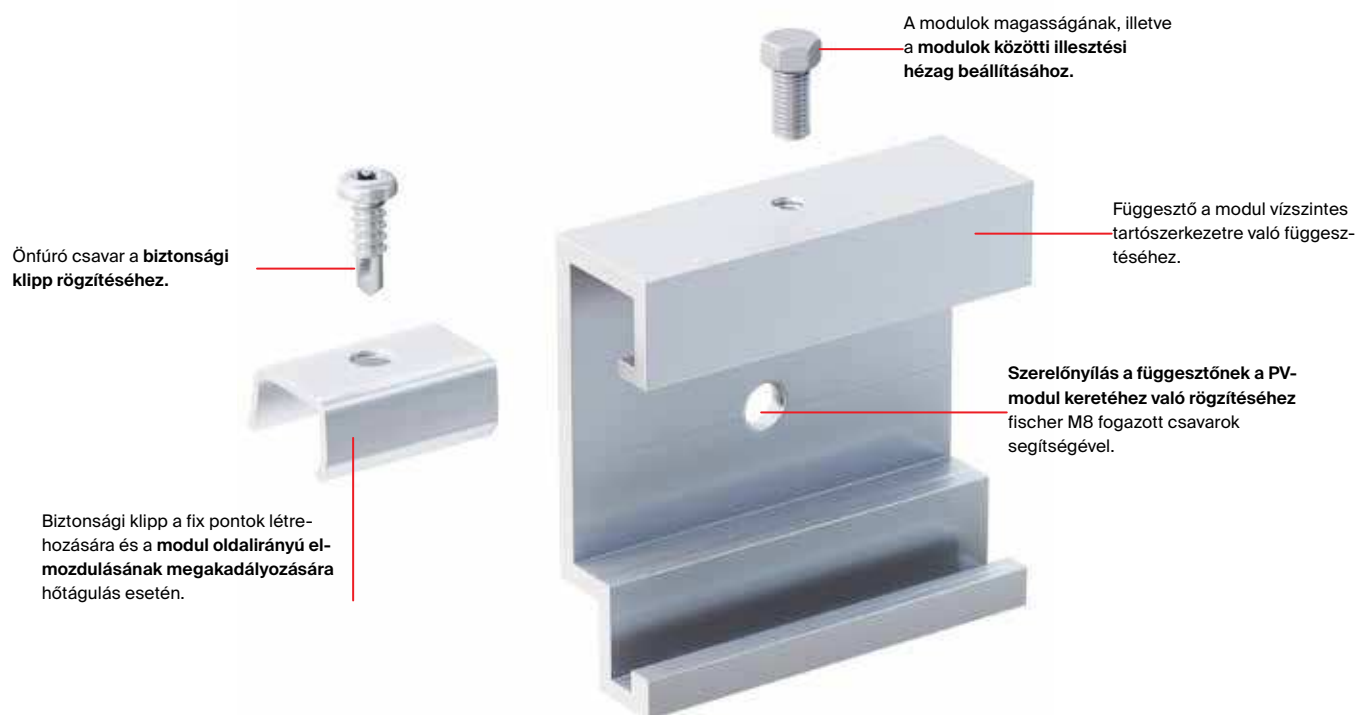

Javaslatok

Alkalmas olyan építőanyagokhoz, mint például:



Beton



Falazat



Acélszerkezetek



Trapézlemezek



Fa



Közvetlenül a háttérszerkezetre történő rögzítésre is alkalmas (alumínium profilok, acélprofilok, falécek, vagy fa tartóváz)

Előnyök, működés és szerelés

Előnyök áttekintése

- Előszerelt függesztő, ezáltal idő takarítható meg az építkezésen.
- A homlokzati panelek gyors és egyszerű felszerelése a függesztők és a vízszintes profilok összehangolt geometriájának köszönhetően.
- A homlokzati panel holtterhein kívül a fixpontos függesztők a szélterheket is arányosan veszik fel, és továbbítják a vízszintes profilokra.
- A felső oldalon található furatnak köszönhetően a függesztő egy további csavarral állítható.
- Könnyű telepítés általános rögzítőelemekkel és hátsókúpos dübelekkel.

Működése

- Rögzítse a függesztőket a PV-modulok hátuljához a fischer fogazott csavarral és anyával.
- Rögzítse a függesztőt 13 Nm nyomatékkal.
- Fügessze a PV modult a vízszintes profilra a függesztők segítségével.
- Állítsa be a PV modult a felül található beállítócsavarral.
- Rögzítse a modult két biztonsági klipp segítségével.



Tanúsítványok

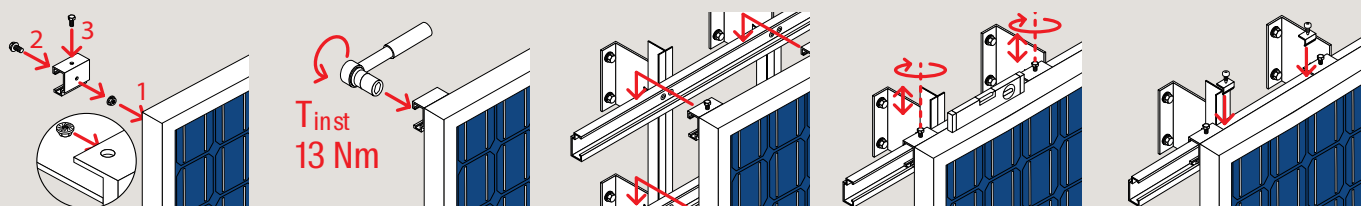

ATK 103 rendszerelemek

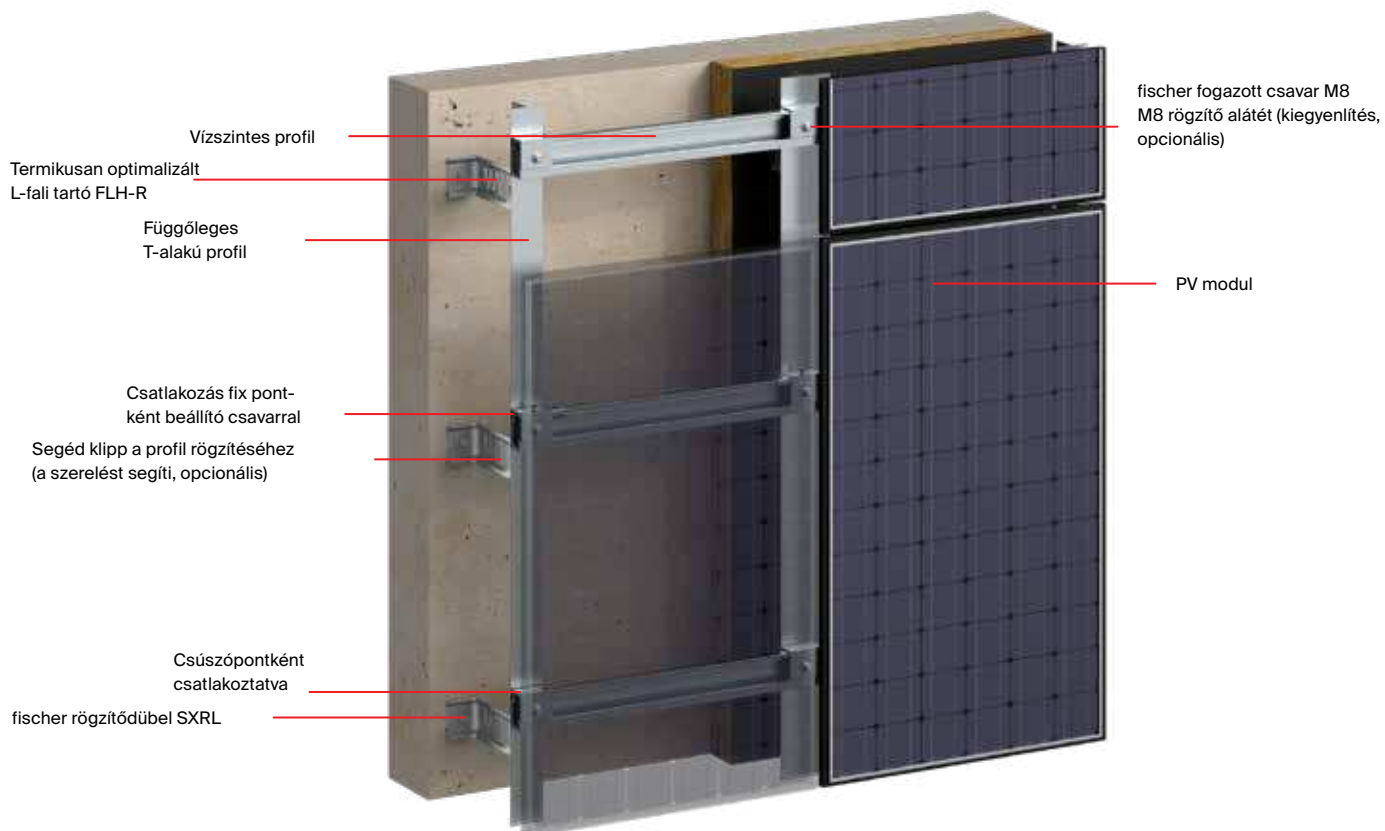

Példaként szolgáló anyaglista					
Megnevezés	Cikk-szám	Korrózióálló acél R	Alumínium EN AW 6063 T66	Leírás	Egység-csomag [db]
Fogazott anya M8 R	541614	R	–	fischer M8 anya fogazott integrált alátéttel	250
fischer M8 fogazott csavar	570553	R	–	fischer M8 csavar fogazott integrált alátéttel	100
Körmös alátét M8 R	49915	R	–	Körmös alátét M8 (opcionális)	250
FHC 20x3 36/9/FP AL fixpontos, állítható	565254	–	•	Fixpont függesztő beállító csavarral	125
FHC 20x3 36/9/SP AL csúszópont	565250	–	•	Csúszópont függesztő	125
SDA5/3,5-8-H13-S4-5,5x22	568666	R	–	Csavar a fali konzolokhoz és a profilokhoz (SDA5/3.5-8-H13-S4-5.5.x22)	500
Segéd klipp	547170	R	–	Ideiglenes profil rögzítő klipp (opcionális)	100
H-Profil ATK103P-20/ t = 3 mm, 6M	547557	–	•	Horizontális profil ATK 103 P20	1
T-Profil 60/52/2 6M	548276	–	•	Vertikális T-profil	1
FLH 220x70x1,5/10,5/F-SP R	562805	R	–	Termikusan optimalizált L-alakú FLH R fali konzol (fix, vagy csúszó módon szerelhető)	40
SXRL 10x80 FUS R rögzítődübel	522730	R	–	fischer SXRL rögzítődübel	50

Megjegyzés:

Ez csak egy példa anyaglista. A tényleges lista a homlokzat jellemzőitől függ.

Kérjük, forduljon tanácsért a fischer műszaki osztályához: info@fischerhungary.hu.

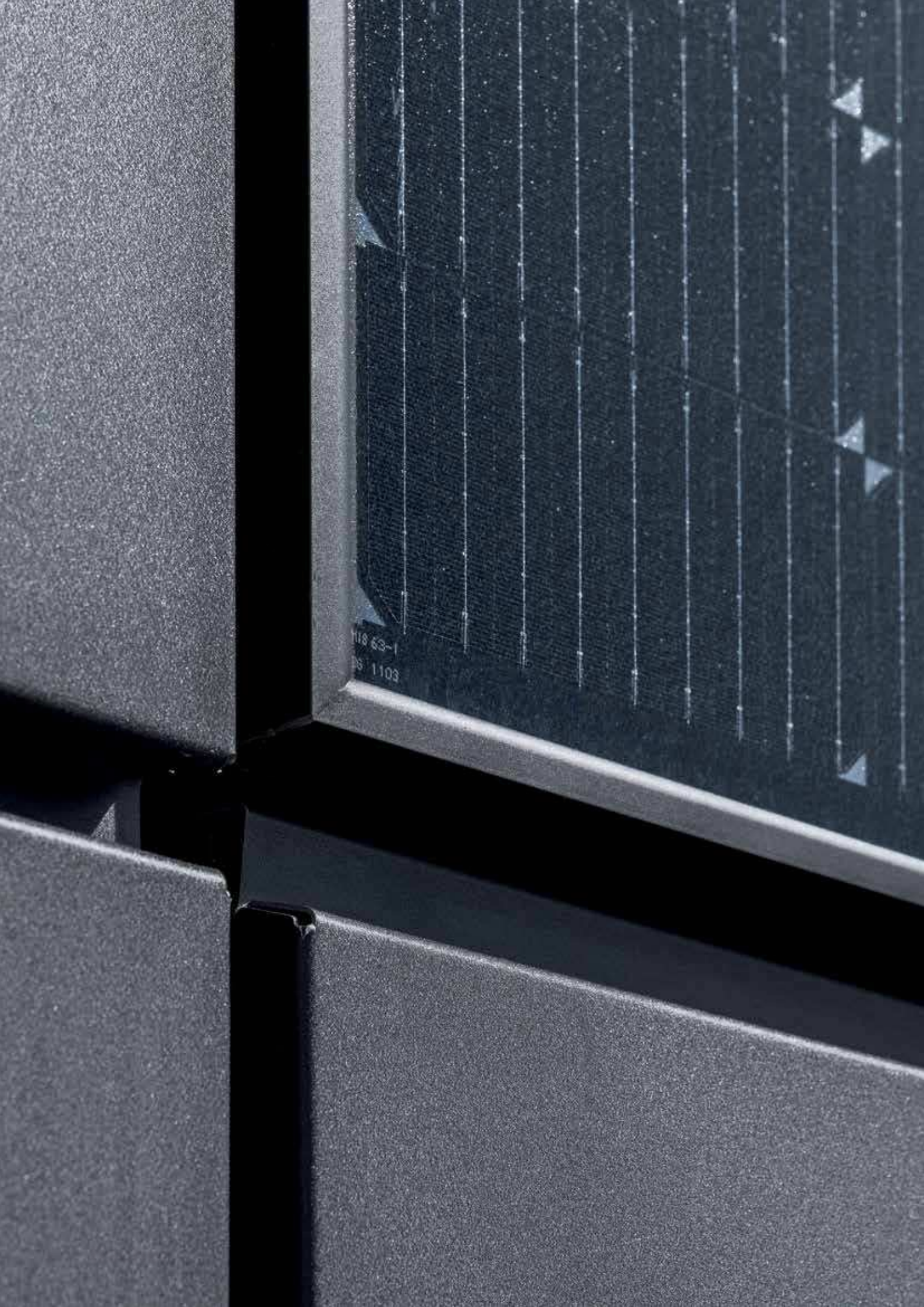

118 63-1
PS 1103

Átszellőztetett homlokzatok a fischer-től

Előnyök:



Helyszíni támogatás



Technológiai vezető szerep



Gyors szállítás és rendszer telepítés



A teljes rendszer globális elérhetősége és szállítása egyetlen vállalattól



Költséghatékony komplett rendszer fischer minőséggel



Engedélyezett és független tanúsítvánnyal rendelkező rendszerek és saját tesztlaboratórium

Rögzítőrendszerek egyéb homlokzati panelekhez



Terméskő



Kerámia



Nagynyomású laminált lapok (HPL)



Szálcement



Trapézlemezek



Fém

PV-klipp szortiment és tartozékok

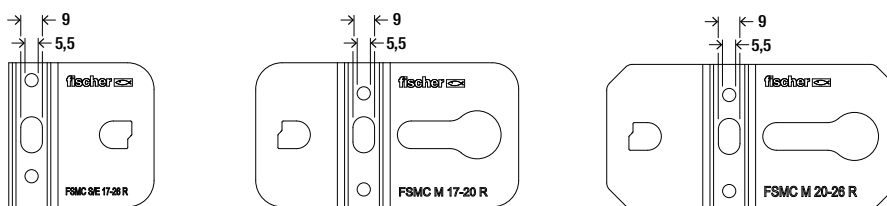

PV-klipp FSMC



FSMC S/E

FSMC M 17-20

FSMC M 20-26

Megnevezés	Cikkszám	Szélesség	Magasság	Vastagság	Perforált keret peremének távolsága	Furat-Ø	Hosszúka s furat	Típus	Anyaga	Egység-csomag
		B [mm]	H [mm]	S [mm]	[mm]	D [mm]	l x s [mm]			
FSMC S/E 17-26 R	573440	60	60	1.5	17 - 26	5.5	9 x 15	PV klipp	Korrózióálló acél	20
FSMC M17-20 R	573441	120	60	1.5	17 - 20	5.5	9 x 15	PV klipp	Korrózióálló acél	50
FSMC M 20-26 R	573442	120	60	1.5	20 - 26	5.5	9 x 15	PV klipp	Korrózióálló acél	50

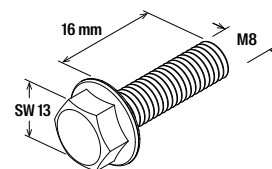
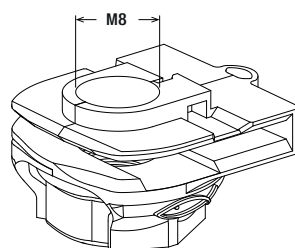

Csúszóánya FSMN



FSMN

SKS A4 fogazott

Megnevezés	Cikkszám	Menet	Menethossz	Kulcsnyílás	Anyaga	Egységcsomag
		M	l_g [mm]	SW [mm]		
FSMN M8 R	573599	M8	-	-	Korrózióálló acél	100
Fogazott csavar SKS M8 x 16 A4	570553	M8	16	13	Korrózióálló acél	100

Menetörögítő folyadék



Menetörögítő folyadék

Megnevezés	Cikkszám	Tartalom	Egységcsomag
		[ml]	
Menetörögítő folyadék 10ml	521676	10	1

További napelemrögzítő rendszerek

Intelligens rögzítési megoldások
a PV-rendszerek tetőre
szereléséhez



www.fischer-international.com



fischer vállalatcsoportok

Fixing Systems
Automotive
fischertechnik
Consulting
Electronic Solutions

fischer Hungária
1117 Budapest, Szerémi út 7/b.
Telefon: 347-9755
Fax: 347-9765
info@fischerhungary.hu
www.fischerhungary.hu
