

fischer 

FLH R

korrózióálló acél konzol,
alacsony hőátbocsátás,
magas teljesítmény.



FLH R - a legmagasabb teljesítmény.

A korrózióálló acél fal konzol az energiahatékonyság, a terhelhetőség és a tűzvédelem érdekében.

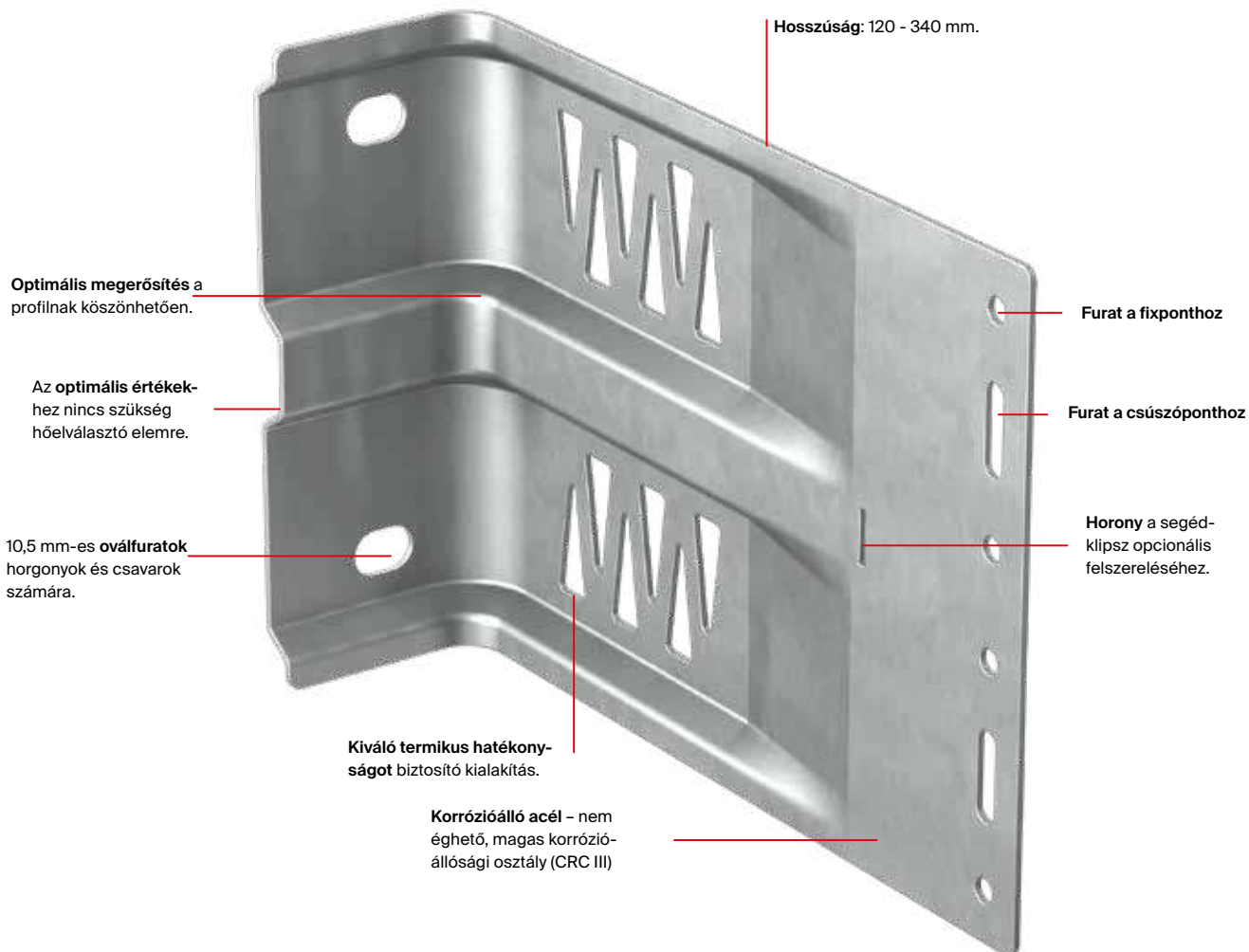

Javaslatok

Alkalmos építőanyagok:



Beton



Pórusbeton



Acélgerenda



Fa



Üreges téglá



Üreges homokkő téglá



Tömör téglá

Előnyök, működése és telepítés.

Előnyök áttekintése

- A kiváló épületfizikai tulajdonságai miatt nincs szükség hőelválasztó elemre. A homlokzatok nagyobb energiahatékonyságáért.
- A geometriai kialakítása optimális teherátvitelt és ezáltal nagy terhelhetőséget tesz lehetővé.
- A fali konzol és a függőleges profil kombinációja biztosítja az épület szerkezeti egyenetlenségeinek optimális kiegyenlítését.
- Kompatibilis az összes szokásos rögzítőelemmel és csatlakozóval (pl. fischer rögzítődübelek és acélhorgonyok).
- Az előtervezett furatminta gyors és egyszerű beépítést tesz lehetővé.
- A függőleges profil rugalmas beállítása lehetséges a fali konzol innovatív segédklipszének köszönhetően.



Költséghatékonyság

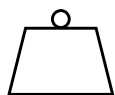

Terhelhetőség



Energiahatékonyság



Tűzállóság

Működése

- Az FLH R-t átszellőztetett homlokzatok fali konzolaként alkalmazzák a terheknek a homlokzatról az épületszerkezetbe történő átvitelére.
- A korrózióálló acél kiváló energetikai tulajdonságokkal rendelkezik, mivel a szabványos alumíniumhoz képest jelentősen alacsonyabb a hővezető képessége.
- A fali konzol hidegen alakított profilozása növeli a szerkezeti teherbírást. Ezáltal vékonyabb anyag alkalmazható, ami által javulnak az épületfizikai tulajdonságok.
- A háromszög alakú perforációk csökkentik a fali konzol hőátbocsátási tényezőjét.
- A segédklipsz a perforációba illeszthető, ami nagyban megkönnyíti a függőleges profil beállítását és felszerelését.

Tanúsítványok

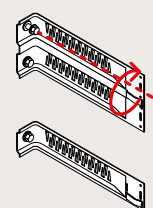
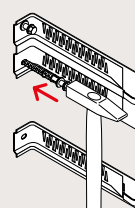
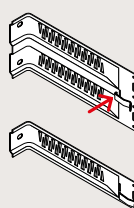
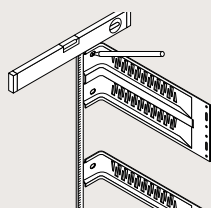



Alkalmazások

Függőleges háttérszerkezet – homlokzatburkolatok közvetlen és látható rögzítéséhez



Függőleges és vízszintes háttérszerkezet – homlokzatburkolatok rejtett rögzítéséhez



Az épület fizikai hatékonysága.

Hővesztés a betonon a szigetelés vastagságával.

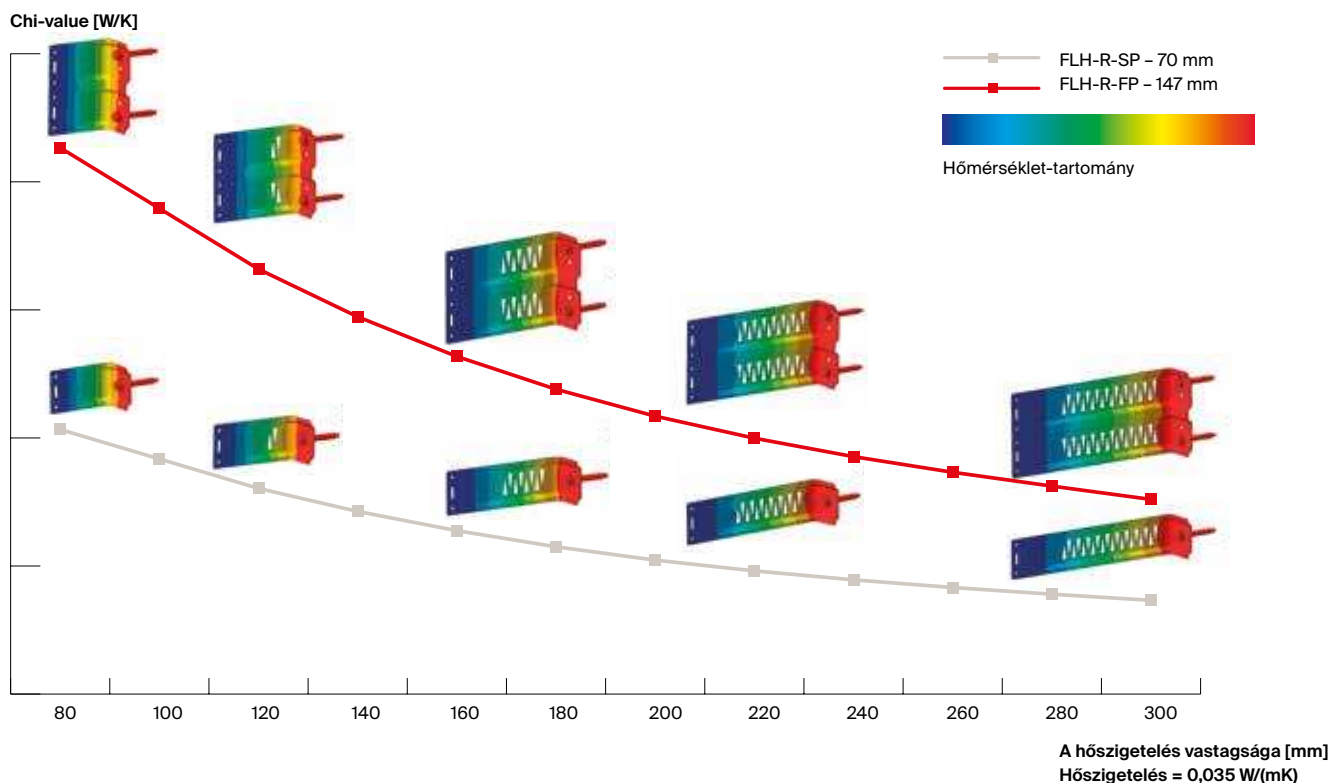

Energihatékonyság*

A +	A	B	C	D	E	F	G	H
0.005	0.01	0.03	0.045	0.06	0.08	0.1	0.12	0.15

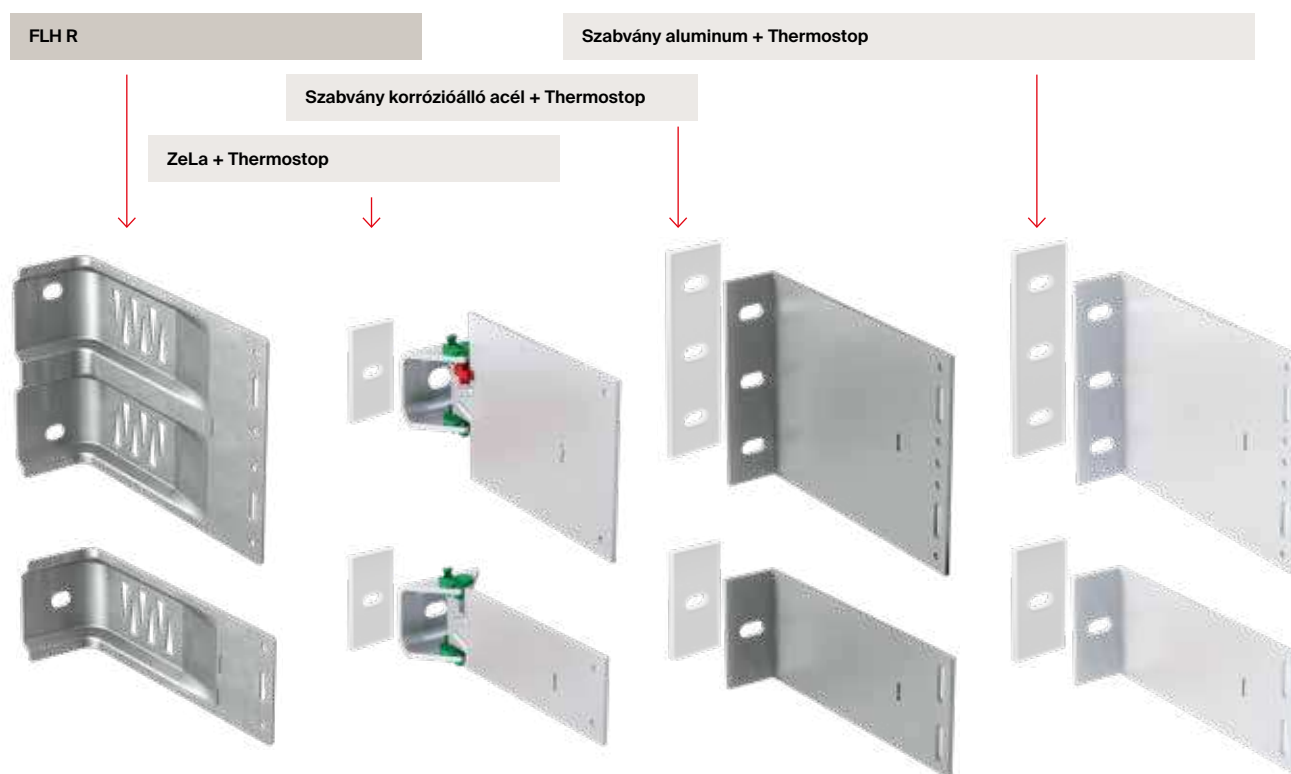

*A diagram a német szövetség által az átszellőztetett üveghomlokzatokra vonatkozó hatékonysági osztályokat mutatja. Leírja a háttér szerkezet miatt a hőhidat m²-enként, és megmutatja, hogy mely fal konzolok érhetik el ezeket az értékeket. Az U-értéket [W/m²*K]-ban határozzák meg.

Választék és kiegészítők

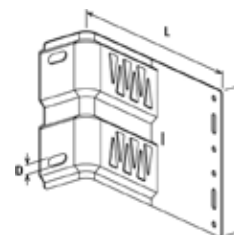

Korrózióálló acél fali konzol FLH R választék



Tipus	Cikkszám	Egységcsomag [db]	Magasság		Hosszúság		Anyagvastagság		Furat átmérője	
			H [mm]	L [mm]	t [mm]	D [mm]				
FLH 120x147x1.5/10.5/F-SP R	562788	20	147	120	1.5	2x 10.5x15				
FLH 140x147x1.5/10.5/F-SP R	562789	20	147	140	1.5	2x 10.5x15				
FLH 160x147x1.5/10.5/F-SP R	562790	20	147	160	1.5	2x 10.5x15				
FLH 180x147x1.5/10.5/F-SP R	562791	20	147	180	1.5	2x 10.5x15				
FLH 200x147x1.5/10.5/F-SP R	562792	20	147	200	1.5	2x 10.5x15				
FLH 220x147x1.5/10.5/F-SP R	562793	20	147	220	1.5	2x 10.5x15				
FLH 240x147x1.5/10.5/F-SP R	562794	20	147	240	1.5	2x 10.5x15				
FLH 260x147x1.5/10.5/F-SP R	562795	20	147	260	1.5	2x 10.5x15				
FLH 280x147x1.5/10.5/F-SP R	562796	20	147	280	1.5	2x 10.5x15				
FLH 300x147x1.5/10.5/F-SP R	562797	20	147	300	1.5	2x 10.5x15				
FLH 320x147x1.5/10.5/F-SP R	562798	20	147	320	1.5	2x 10.5x15				
FLH 340x147x1.5/10.5/F-SP R	562799	20	147	340	1.5	2x 10.5x15				

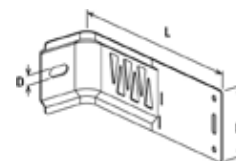

Korrózióálló acél falikonoz FLH R választék



Típus	Cikkszám	Egységcsomag [db]	Magasság H [mm]	Hosszúság L [mm]	Anyagvastagság t [mm]	Furat átmérője D [mm]
FLH 120x70x1.5/10.5/F-SP R	562800	40	70	120	1.5	1x 10.5x15
FLH 140x70x1.5/10.5/F-SP R	562801	40	70	140	1.5	1x 10.5x15
FLH 160x70x1.5/10.5/F-SP R	562802	40	70	160	1.5	1x 10.5x15
FLH 180x70x1.5/10.5/F-SP R	562803	40	70	180	1.5	1x 10.5x15
FLH 200x70x1.5/10.5/F-SP R	562804	40	70	200	1.5	1x 10.5x15
FLH 220x70x1.5/10.5/F-SP R	562805	40	70	220	1.5	1x 10.5x15
FLH 240x70x1.5/10.5/F-SP R	562806	40	70	240	1.5	1x 10.5x15
FLH 260x70x1.5/10.5/F-SP R	562807	40	70	260	1.5	1x 10.5x15
FLH 280x70x1.5/10.5/F-SP R	562808	40	70	280	1.5	1x 10.5x15
FLH 300x70x1.5/10.5/F-SP R	562809	40	70	300	1.5	1x 10.5x15
FLH 320x70x1.5/10.5/F-SP R	562810	40	70	320	1.5	1x 10.5x15
FLH 340x70x1.5/10.5/F-SP R	562811	40	70	340	1.5	1x 10.5x15

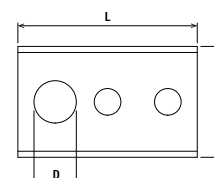
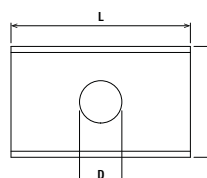
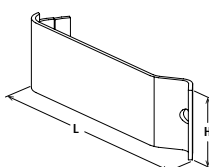

Kiegészítők



Segédklipsz

Alátét

Alátét

Típus	Cikkszám	Egységcsomag [db]	Furat átmérője D [mm]
Segédklipsz	547170	100	-
Alátét 10.5 FLH-R	562813	40	10,5
Alátét 10.5/2x6.6 FLH-R	562812	40	10,5 / 2x 6,6



További információk
www.fischerhungary.hu

www.fischerhungary.hu



fischer vállalatcsoportok

Fixing Systems
Automotive
fischertechnik
Consulting
Electronic Solutions

fischer Hungária
1117 Budapest, Szerémi út 7/b.
Telefon: 347-9755
Fax: 347-9765
info@fischerhungary.hu
www.fischerhungary.hu
